



POLIRAN
German Technology
Building Drainage Systems

راهنمای فنی
سیستم‌های فاضلاب
ساختمانی پلی‌ران

POLIRAN

جزئیات اجرای لوازم بهداشتی

POLIRAN

- ۱- لوله و اتصالات مورد استفاده در اجرای فاضلاب و ونت باید از نوع پوش فیت پلی ران باشد.
- ۲- عصایی بر روی بام از جنس پلی اتیلن جوشی پلی ران باشد.
- ۳- در اجرای لوله کشی افقی زیر سقف و لوله های قائم به تعداد لازم از بست های سقفی و دیواری پلی ران استفاده گردد.
- ۴- در خطوط اصلی و پایین ترین نقطه لوله های قائم استفاده از زانو ۹۰ درجه ممنوع است و باید از دو زانو ۴۵ درجه بست خور هم استفاده گردد.
- ۵- لوله های فاضلاب بایستی با شیب یکنواخت اجرا شوند. شیب لوله های افقی فاضلاب نباید بیش از ۴ درصد باشد.
- ۶- لوله های افقی هواکش بایستی ۱ درصد شیب به سمت لوازم بهداشتی داشته باشد.
- ۷- به منظور تست آب بند سیستم فاضلاب از سه راه بازدید دقیقا در زیر انشعاب افقی طبقات و همچنین در انتهای پایینی کلیه لوله های قائم فاضلاب و آب باران در ارتفاع ۳۵ الی ۴۵ سانتی متری از کف تمام شده استفاده گردد.
- ۸- پس از پایان کار هر طبقه از سیستم به طور مجزا با ارتفاع حداقل ۳ متر ستون آب تست آب بند شود. استاندارد پلی ران در این زمینه ۷ متر می باشد.
- ۹- رعایت سایر موارد مندرج در مقررات ملی ساختمان مبحث شانزدهم الزامی می باشد.

POLIRAN

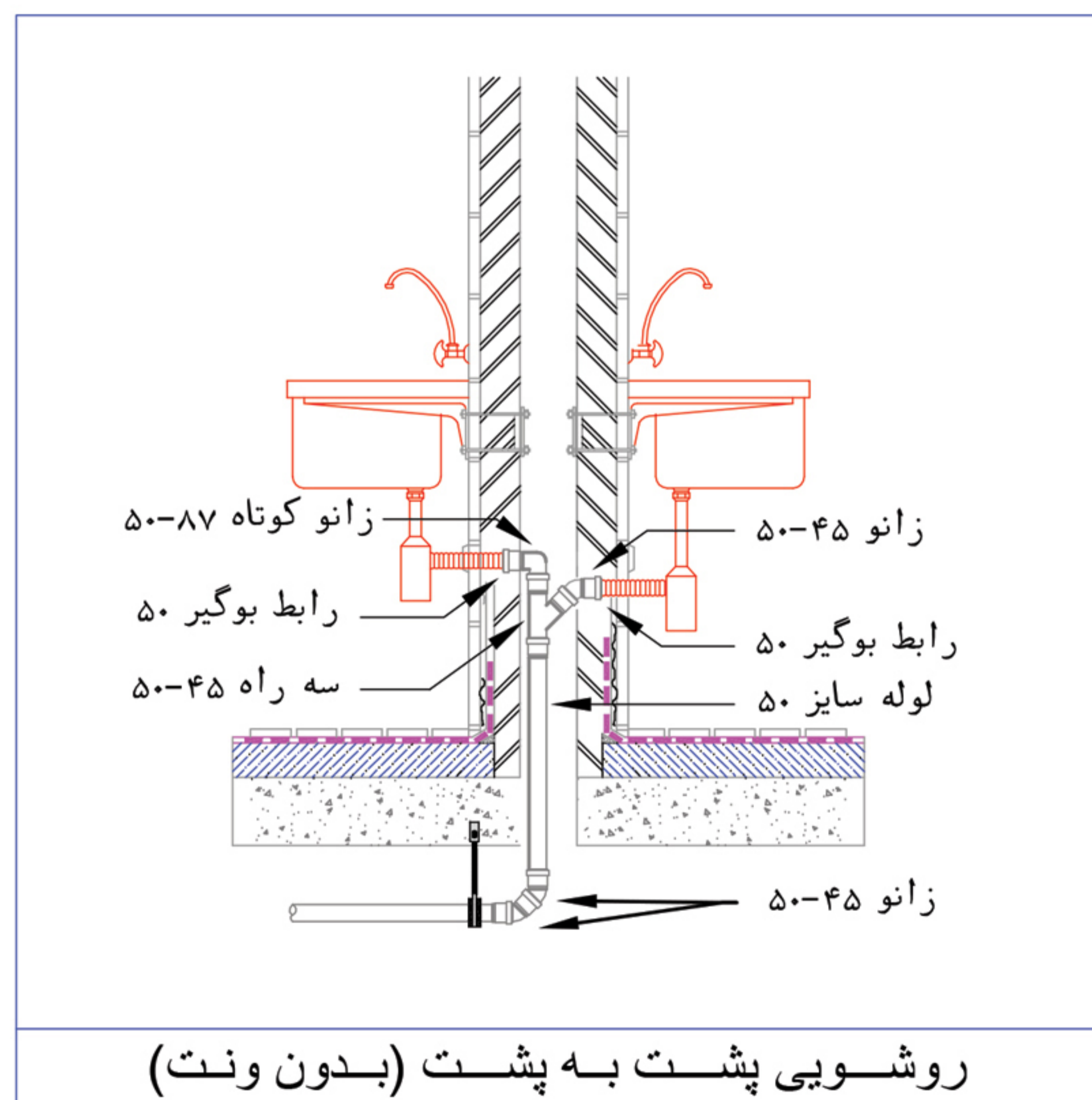
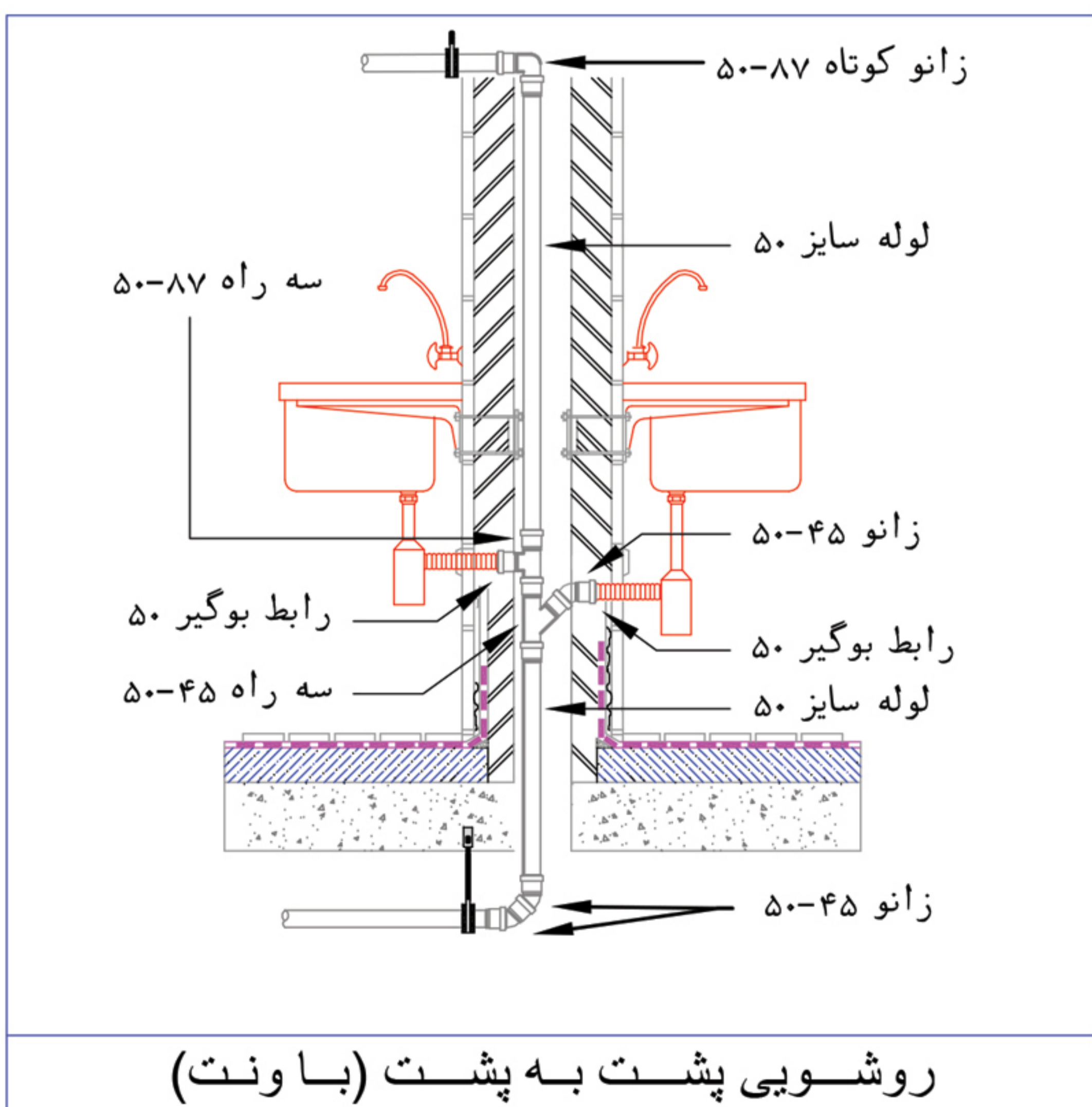
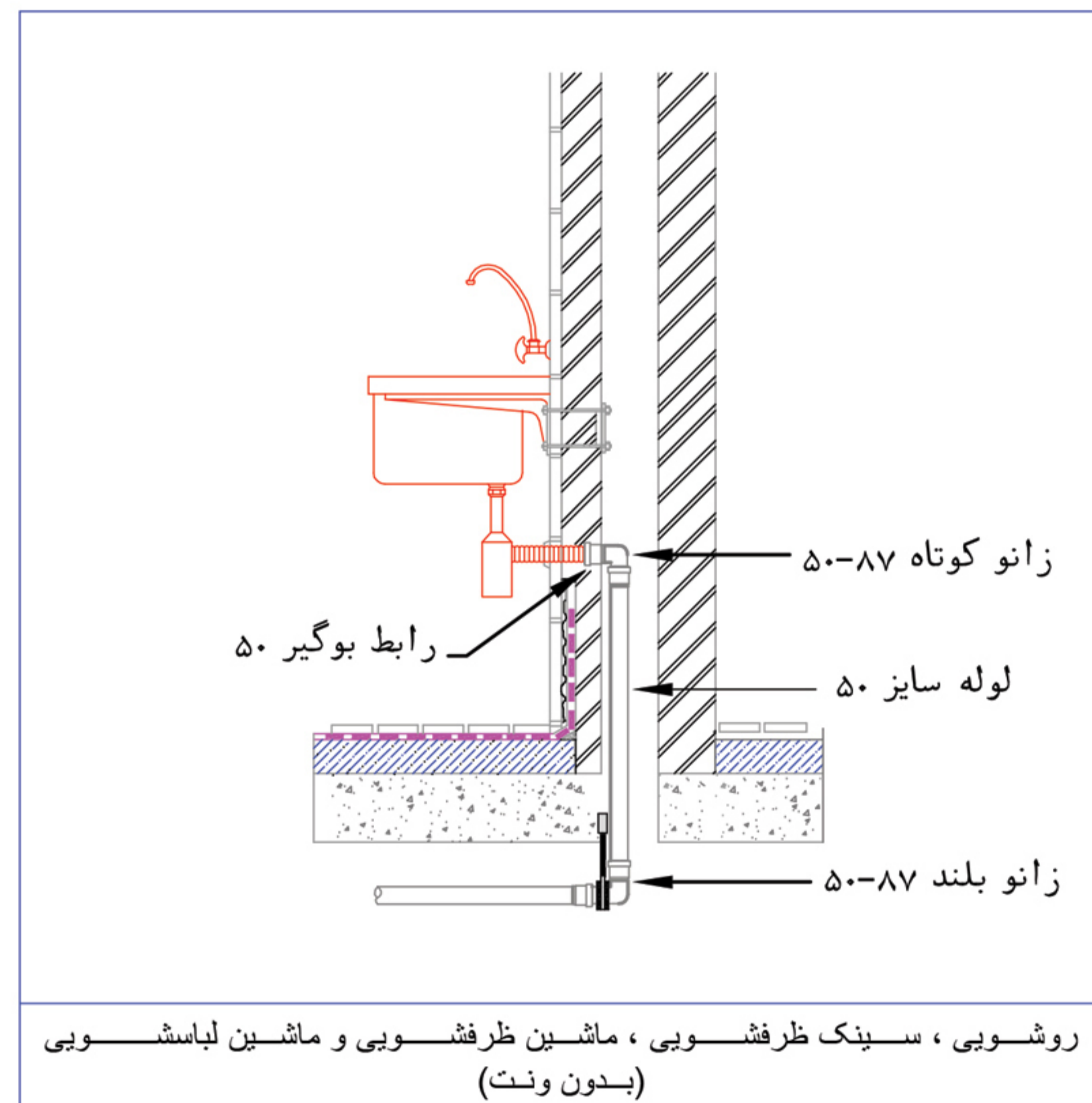
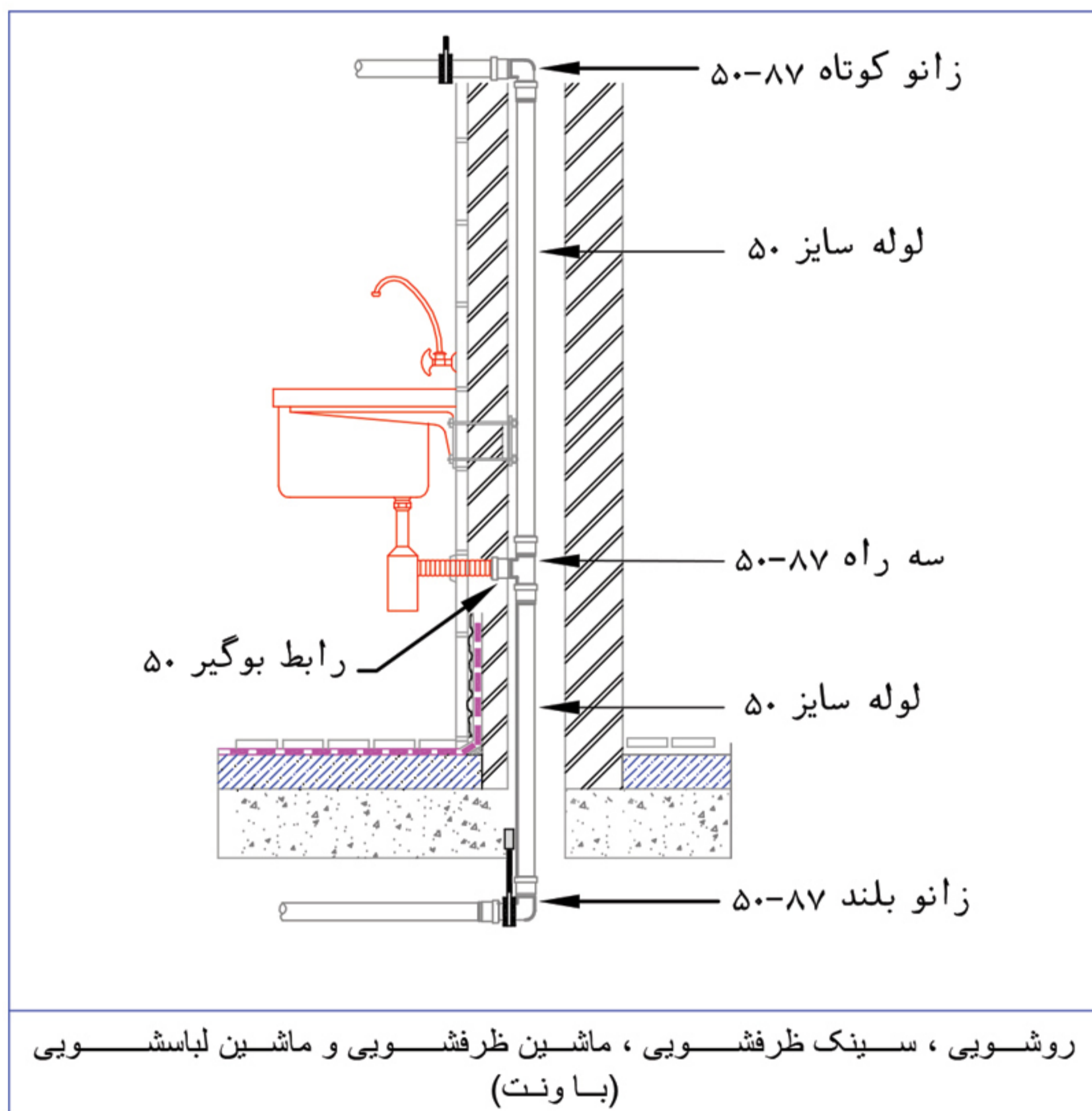
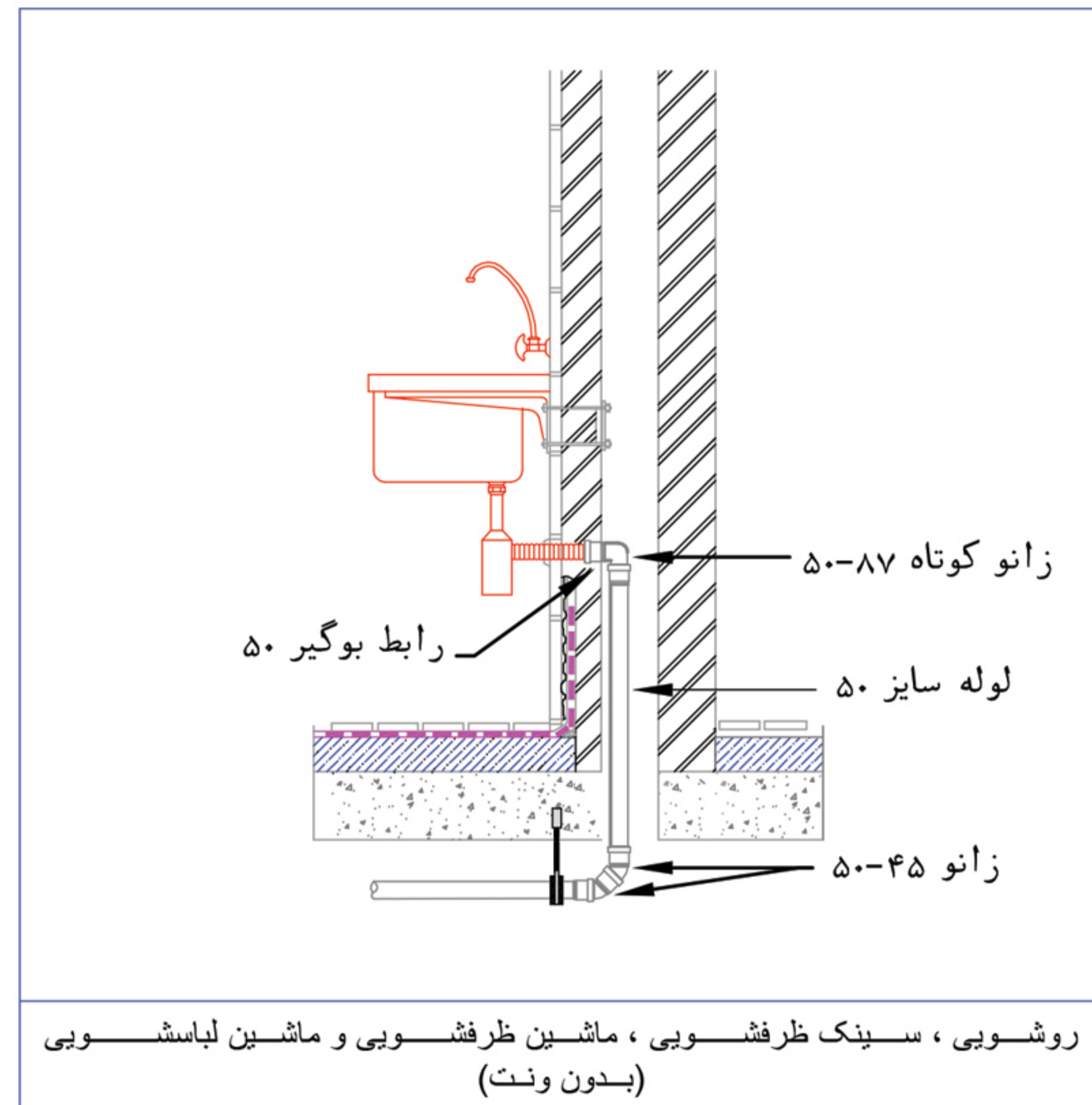
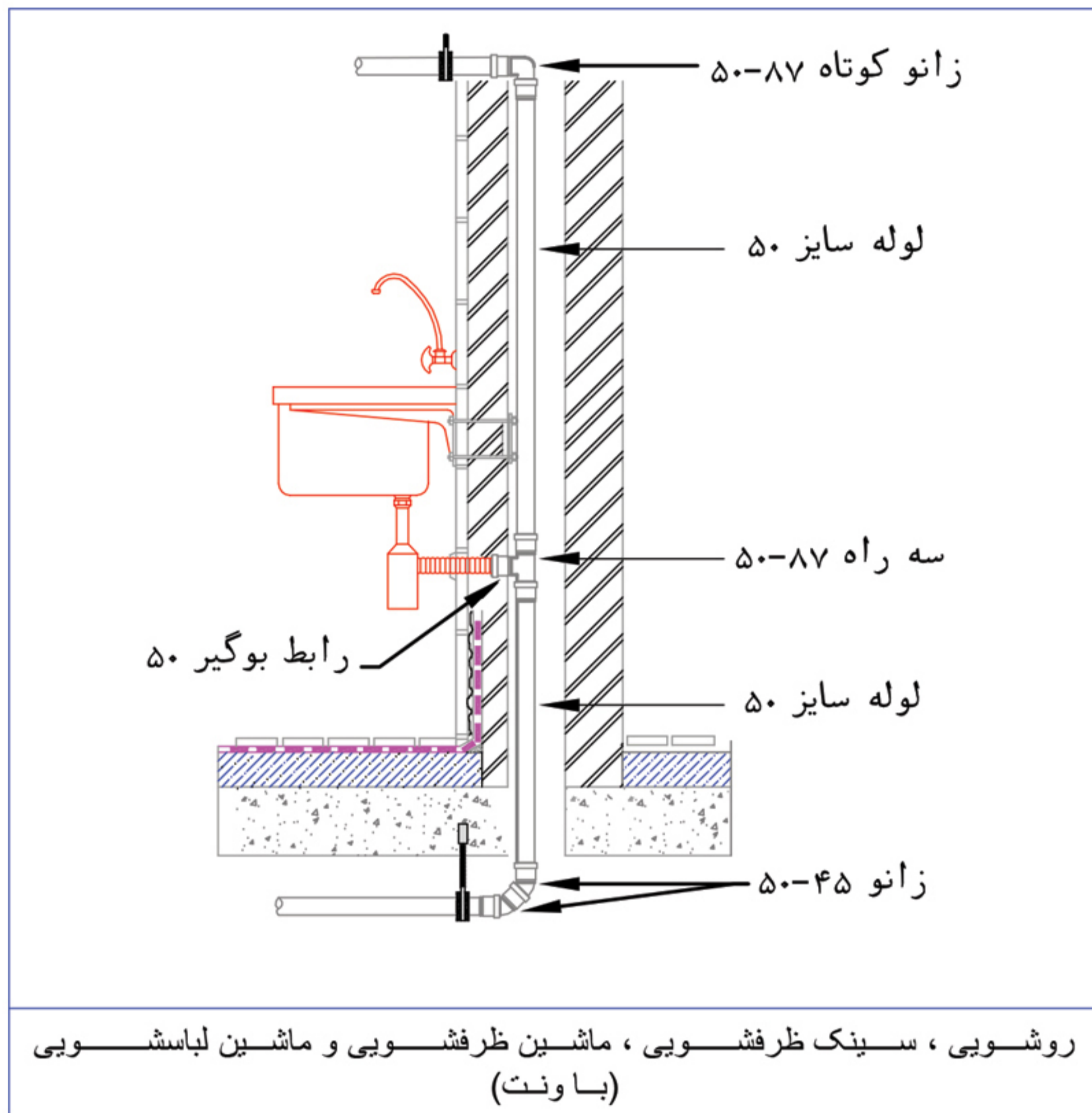

POLIRAN

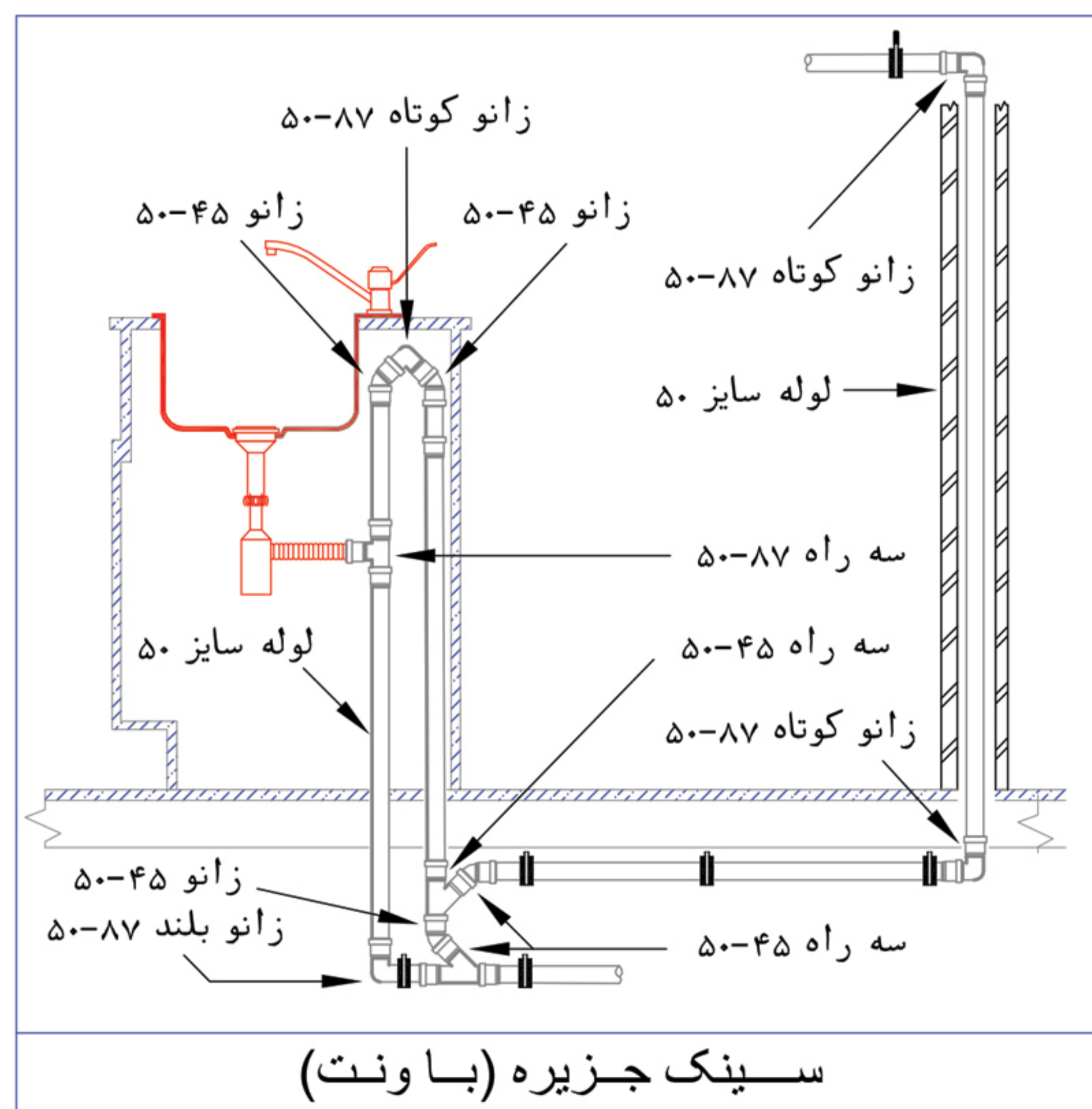
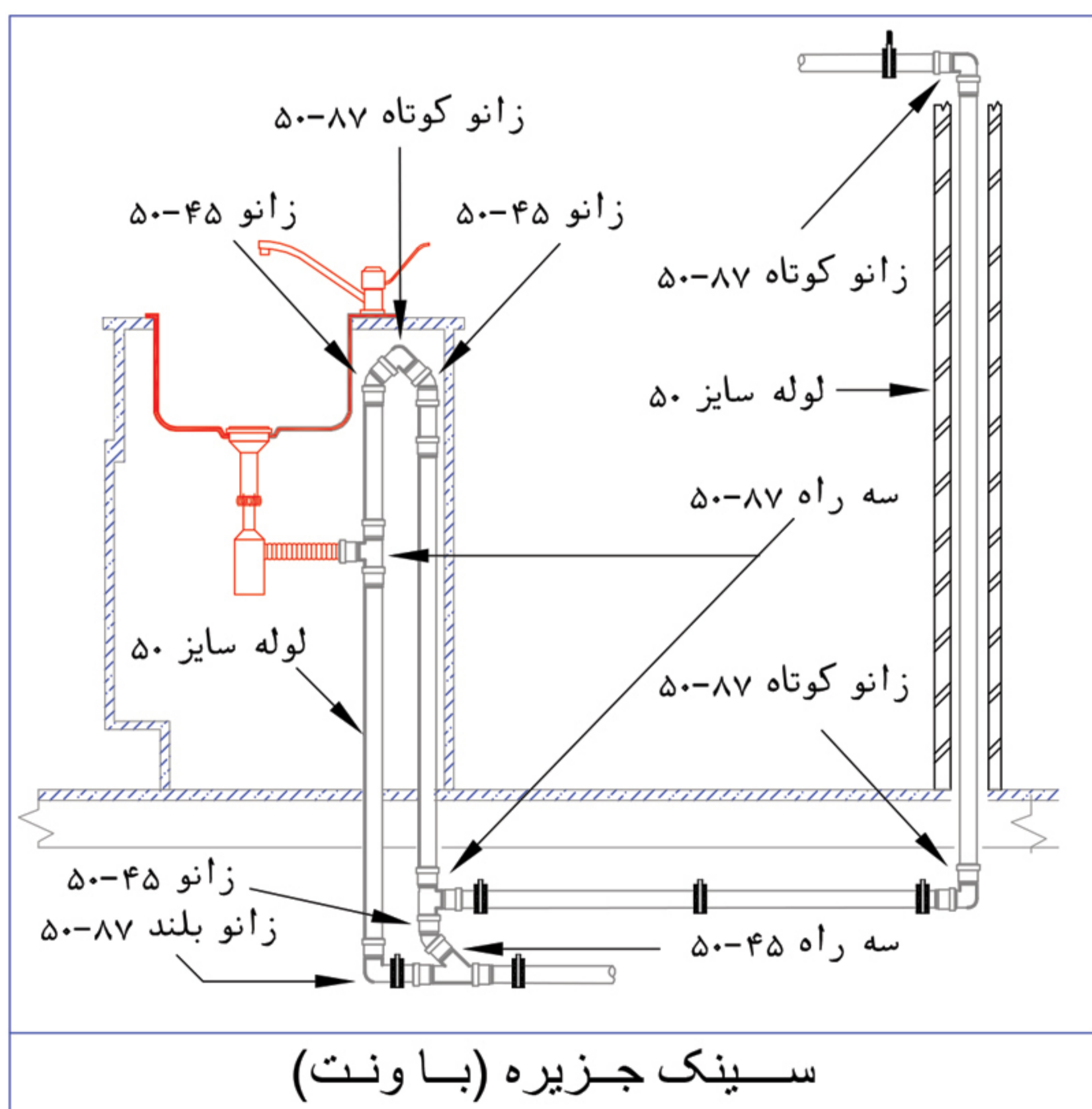
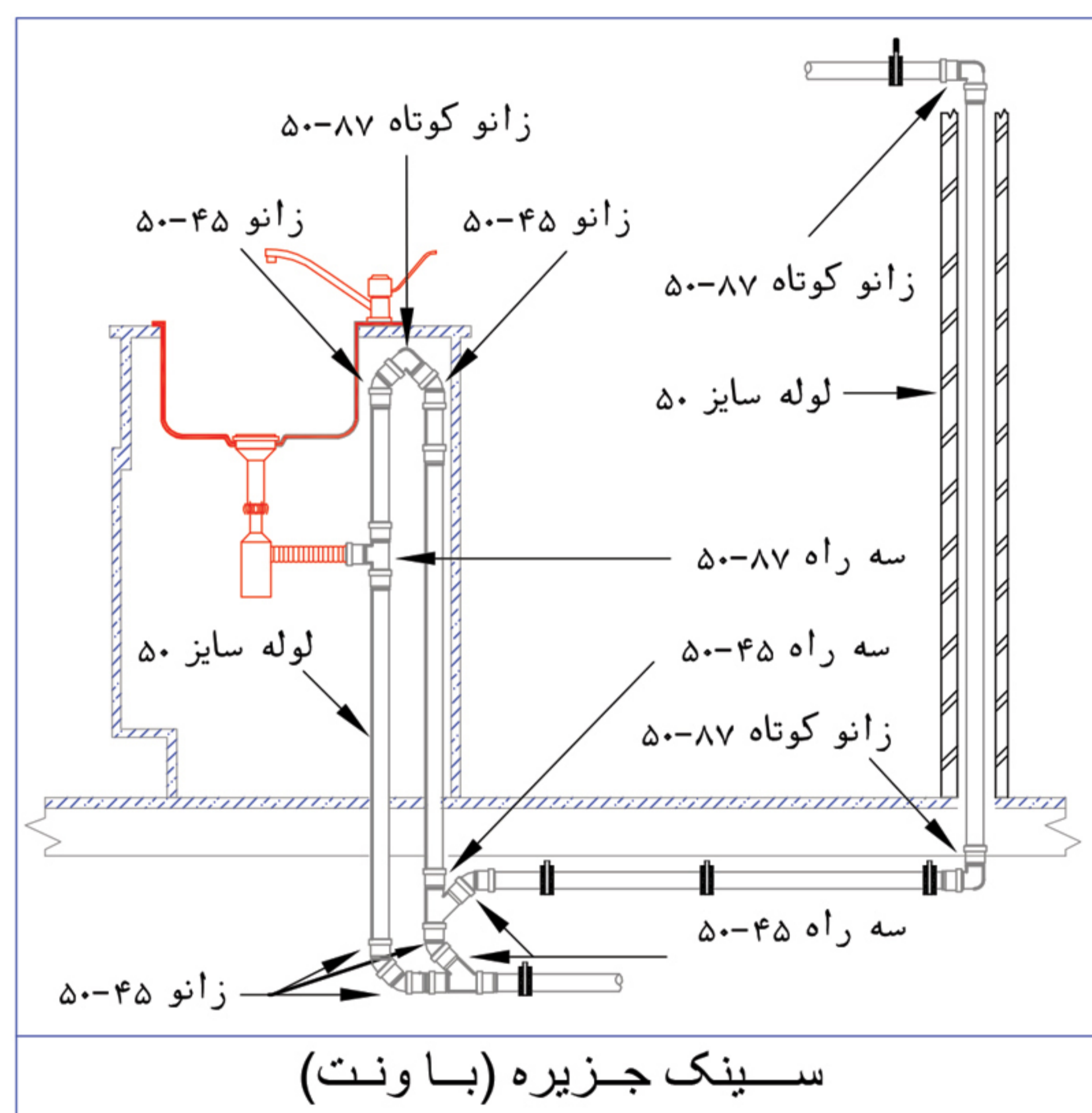
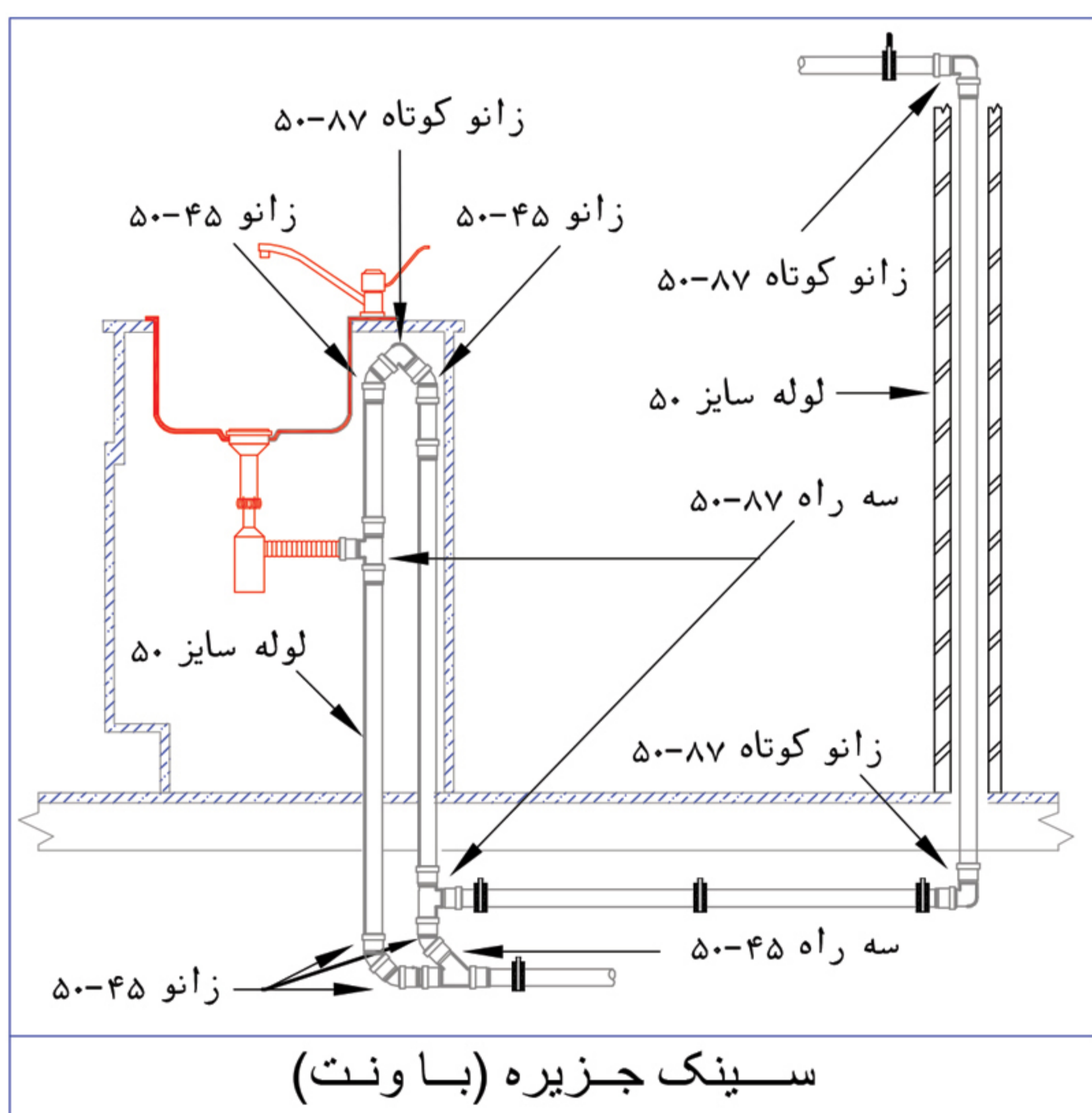
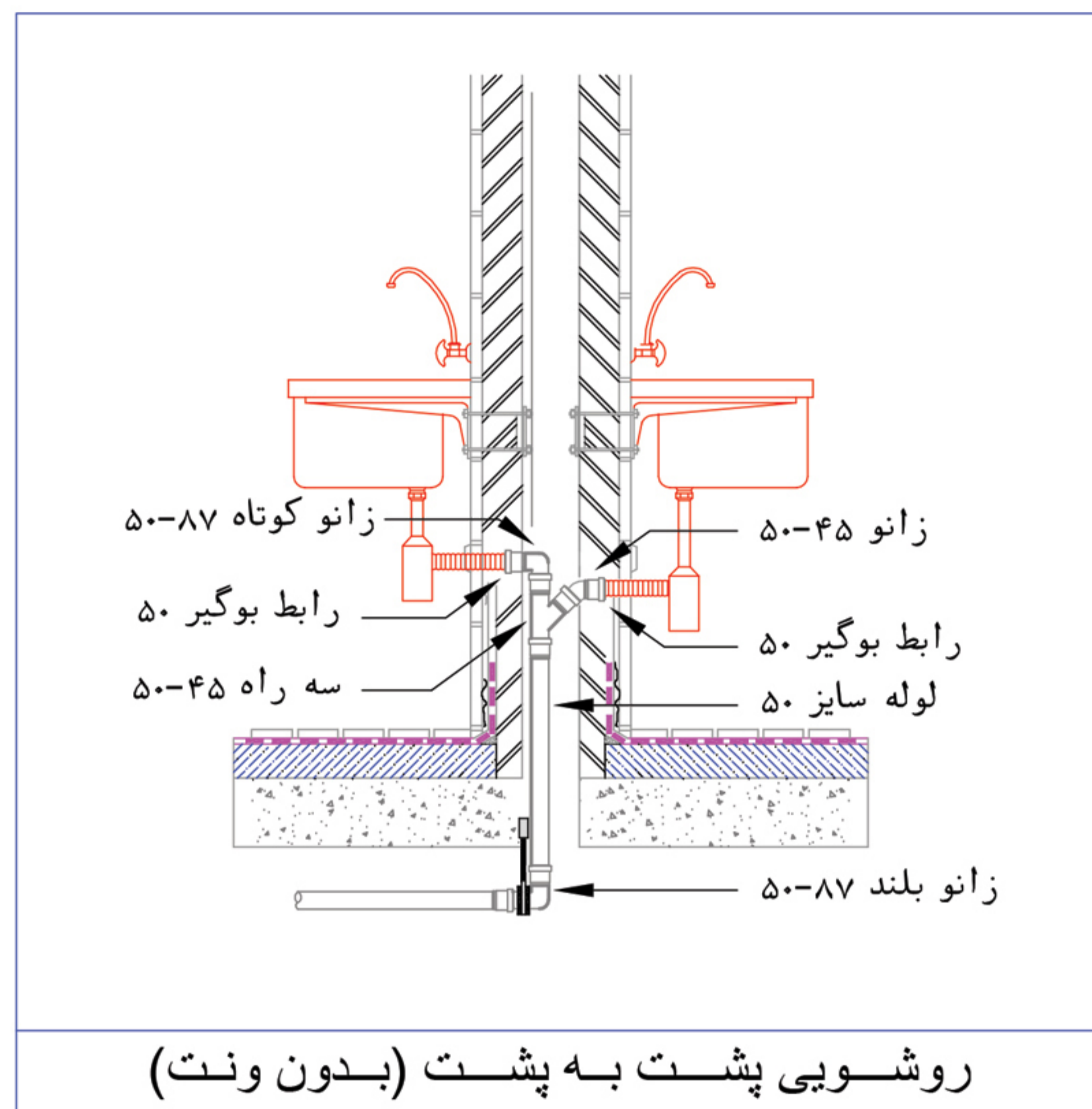
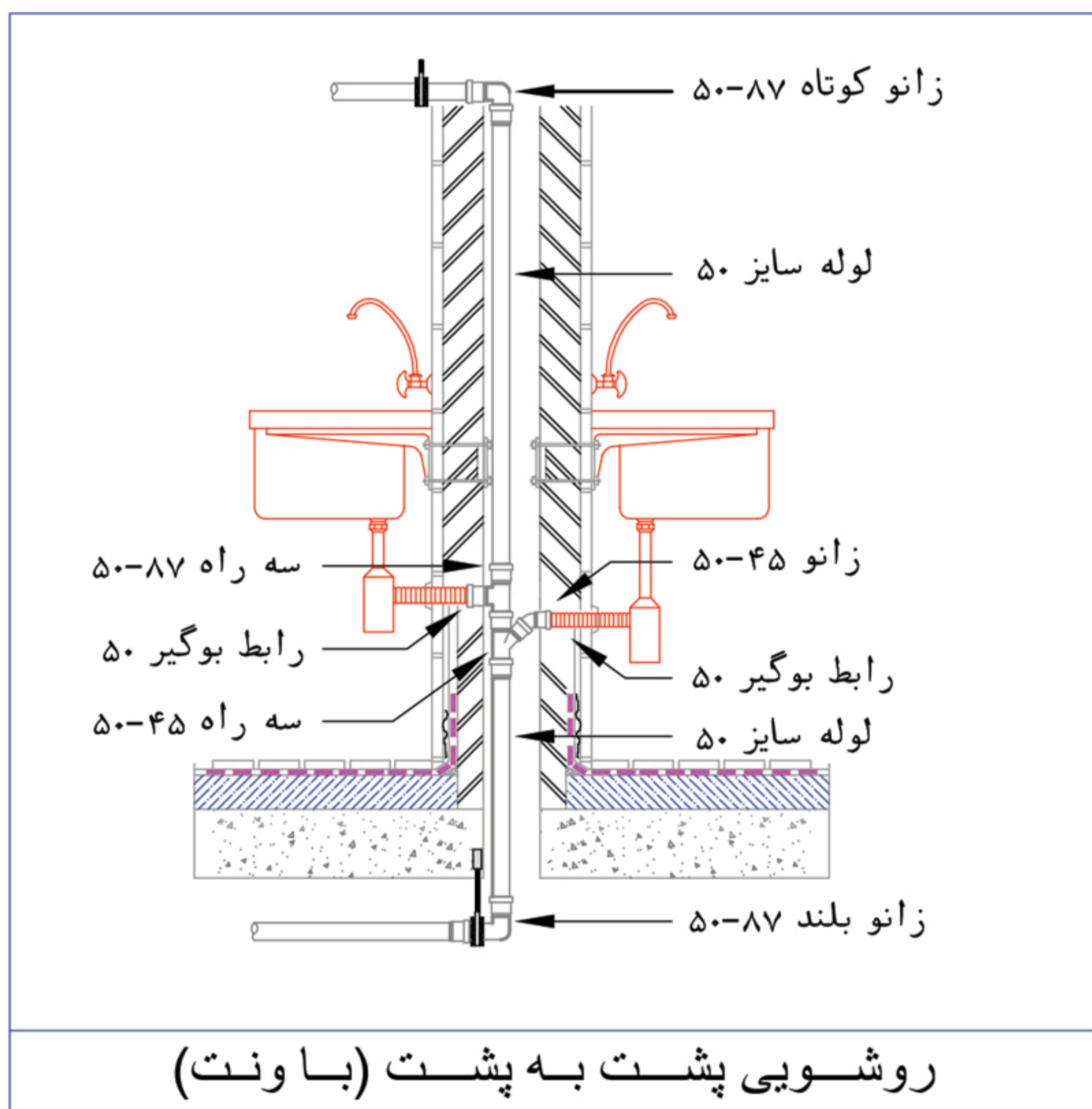

POLIRAN

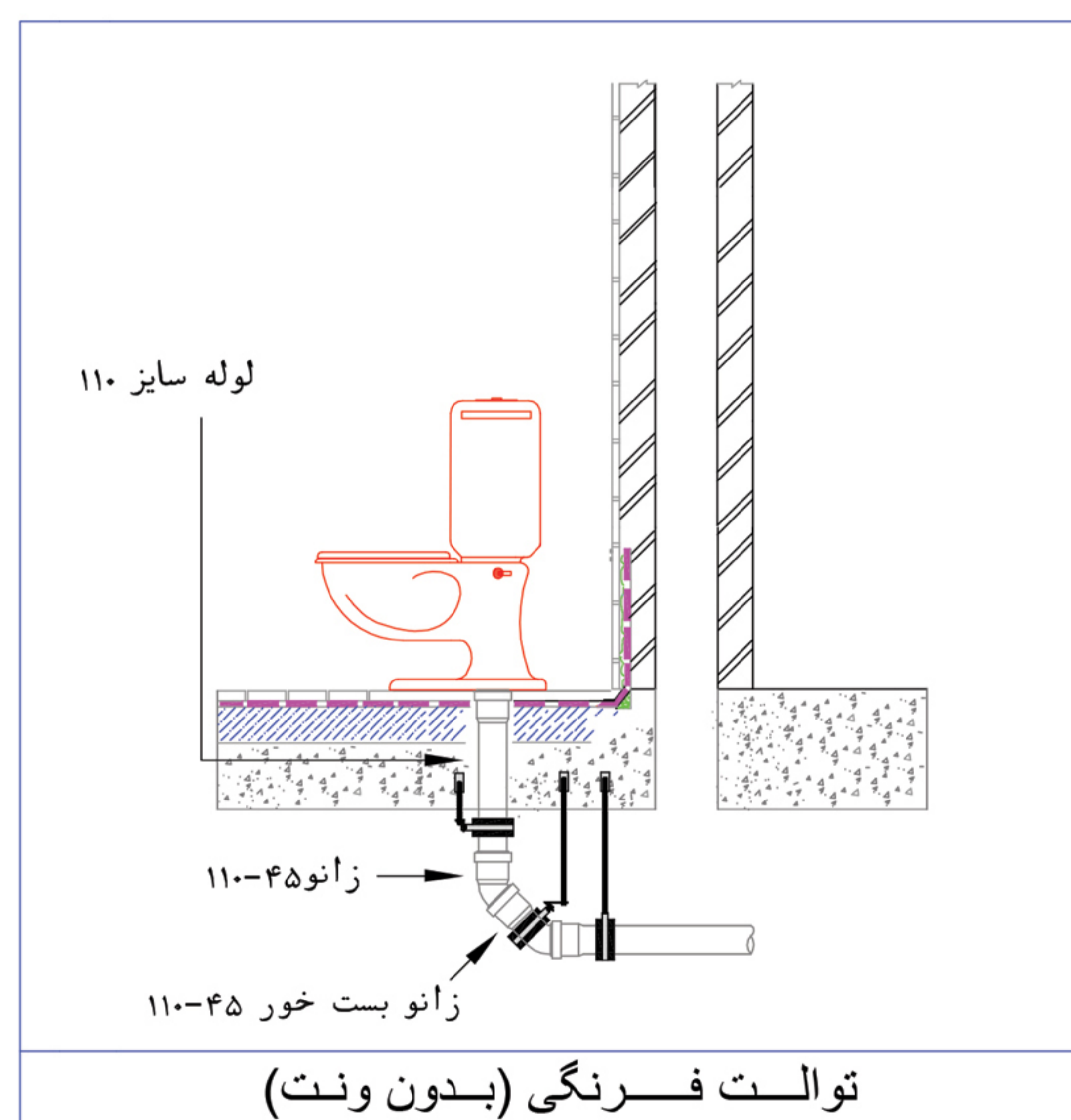
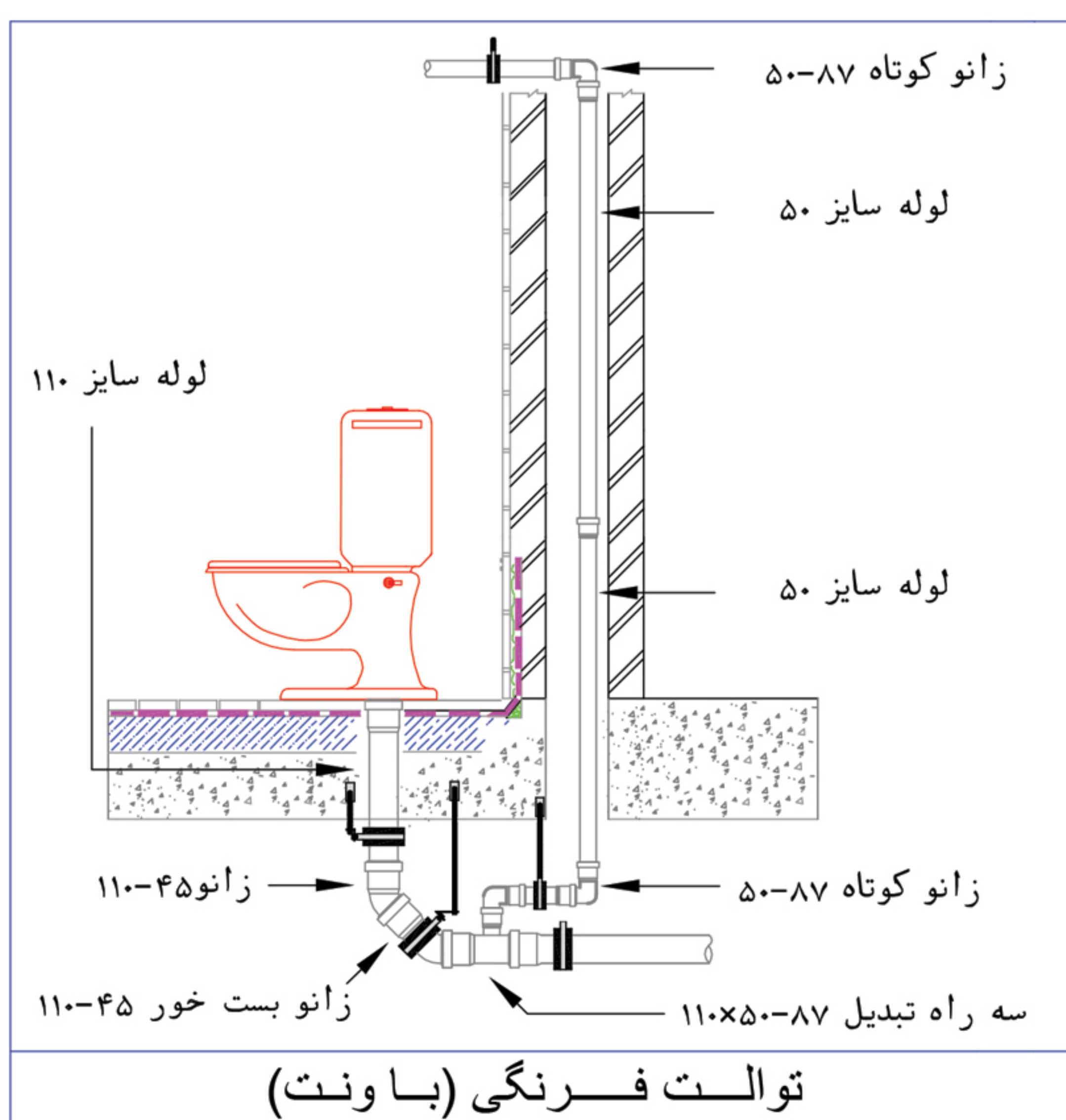
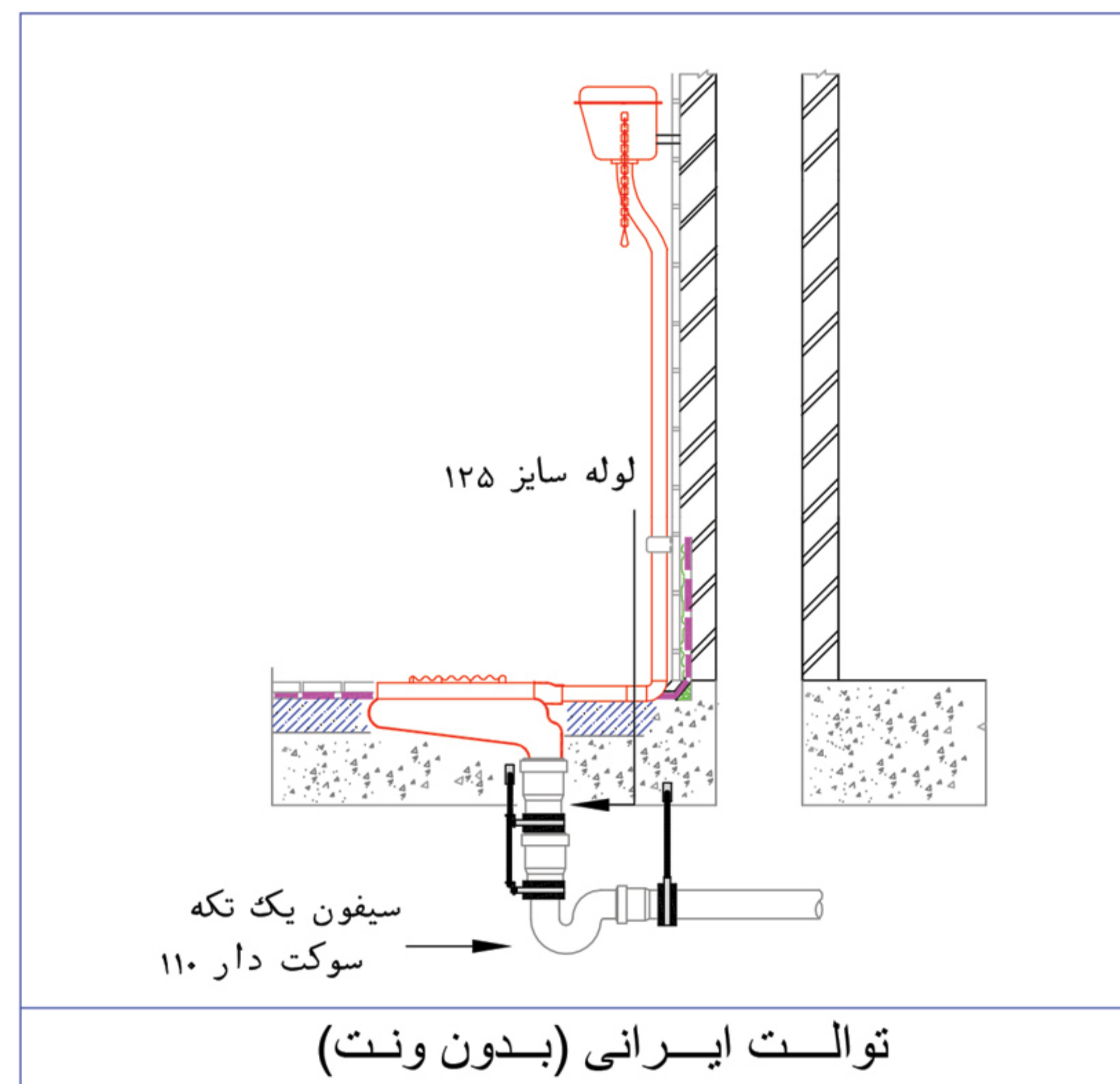
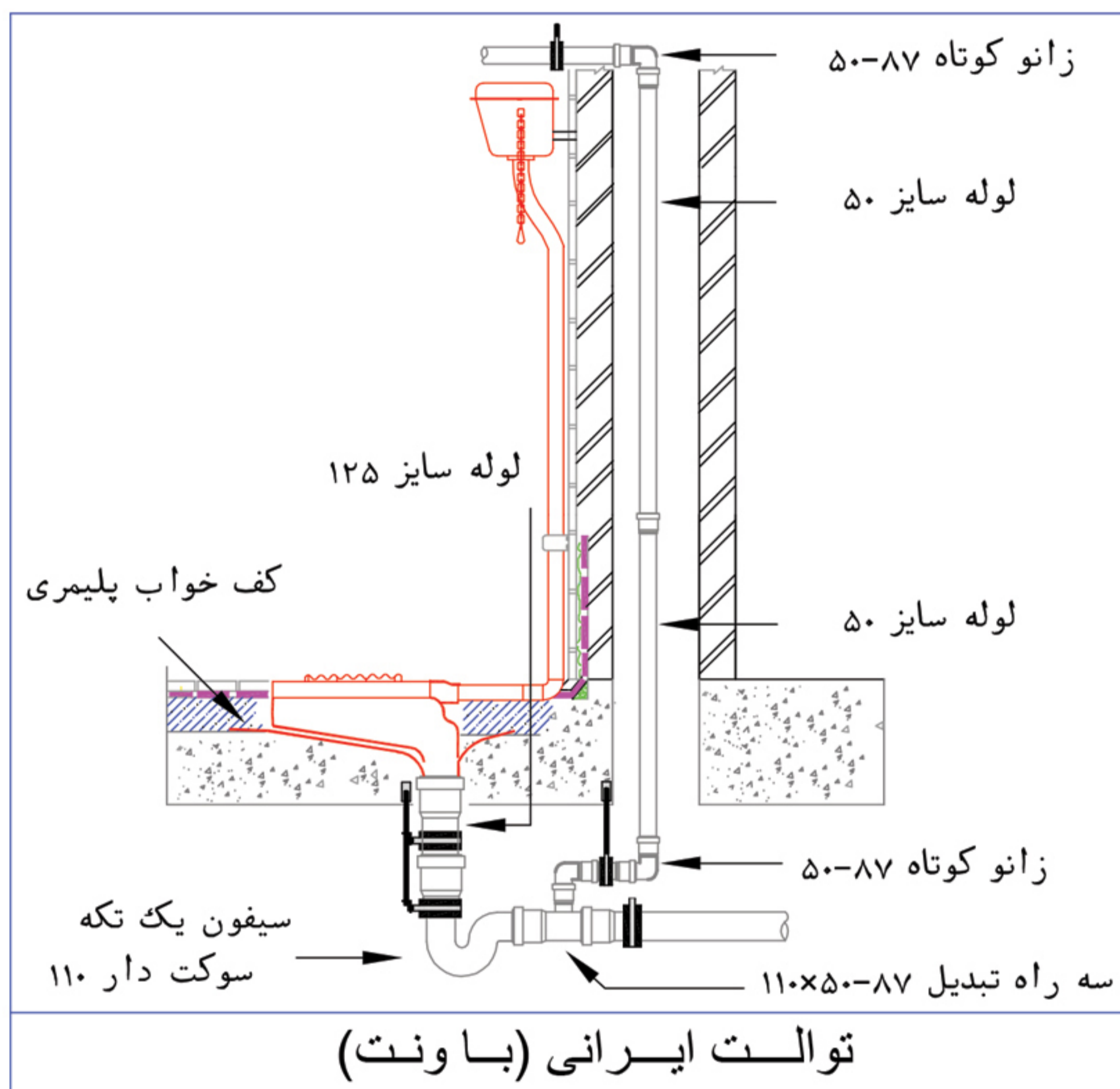
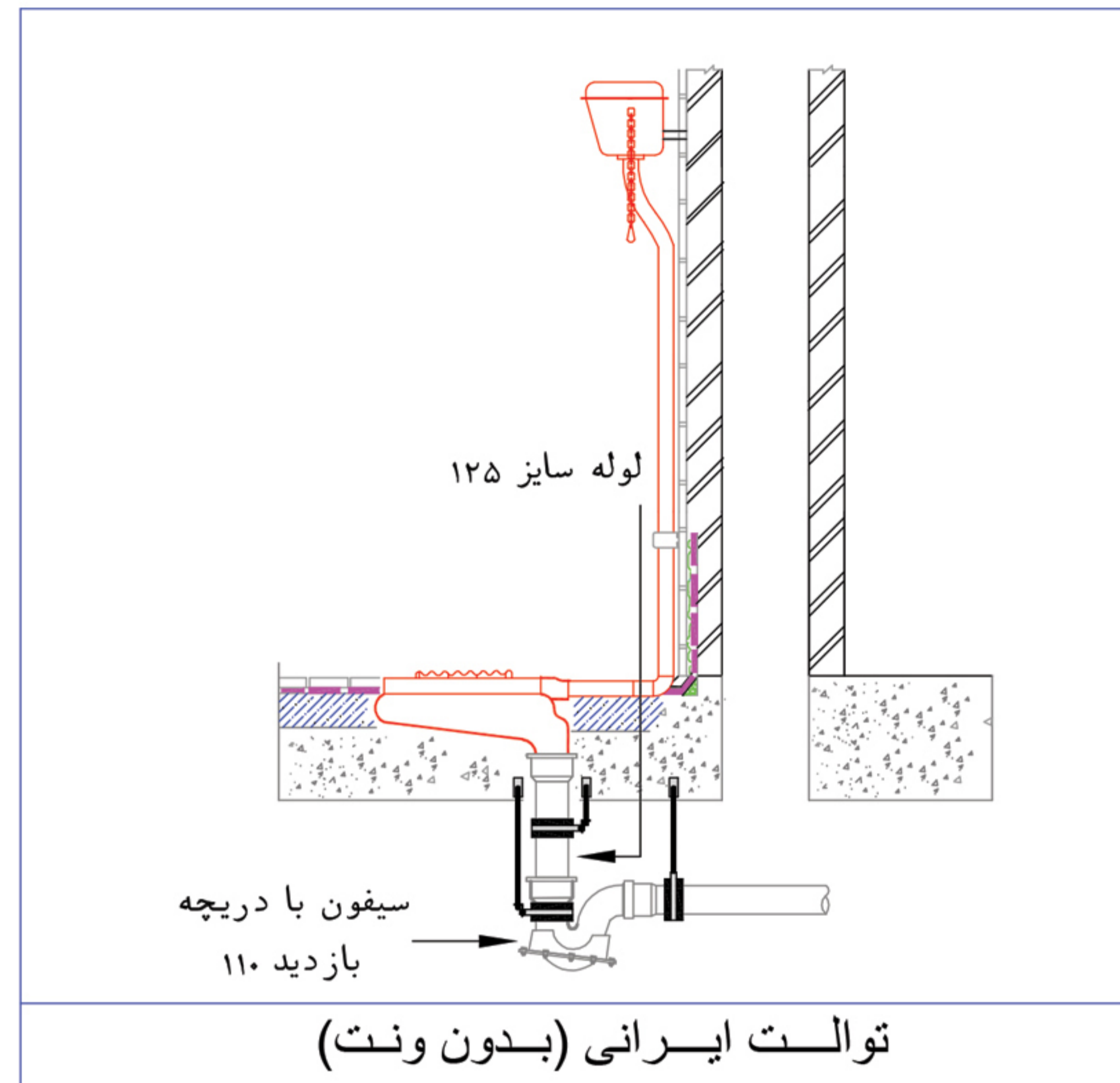
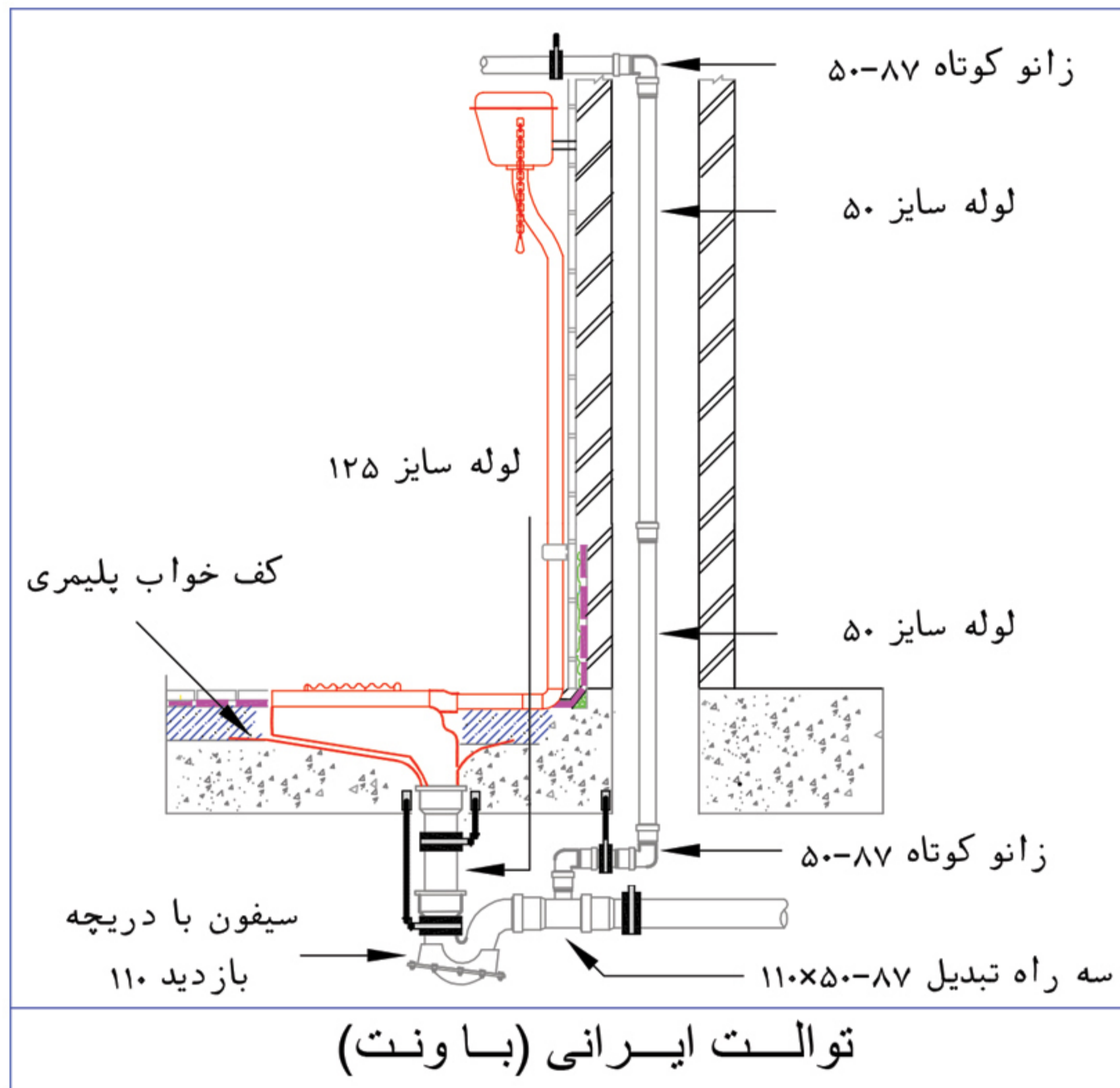

POLIRAN

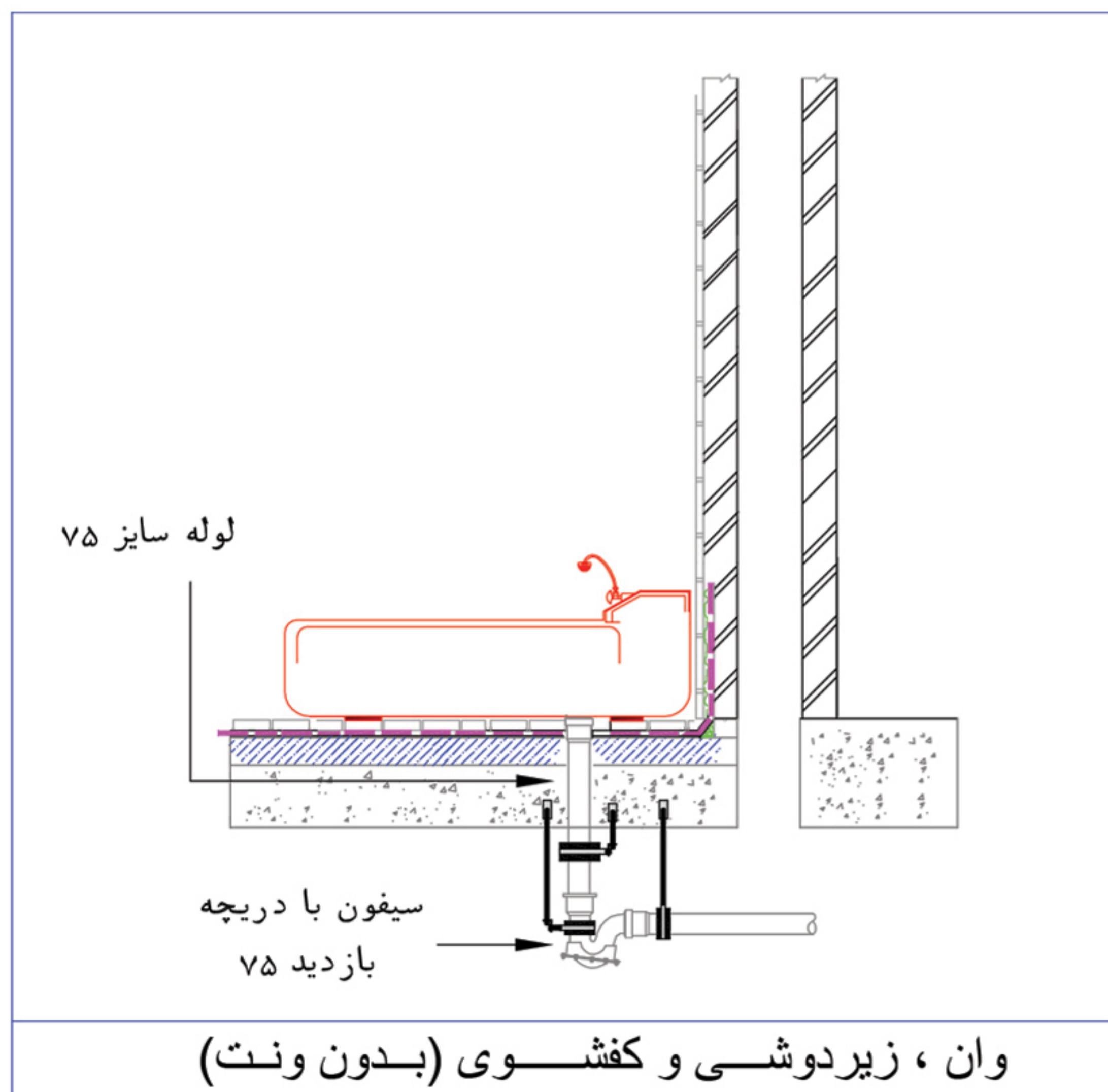
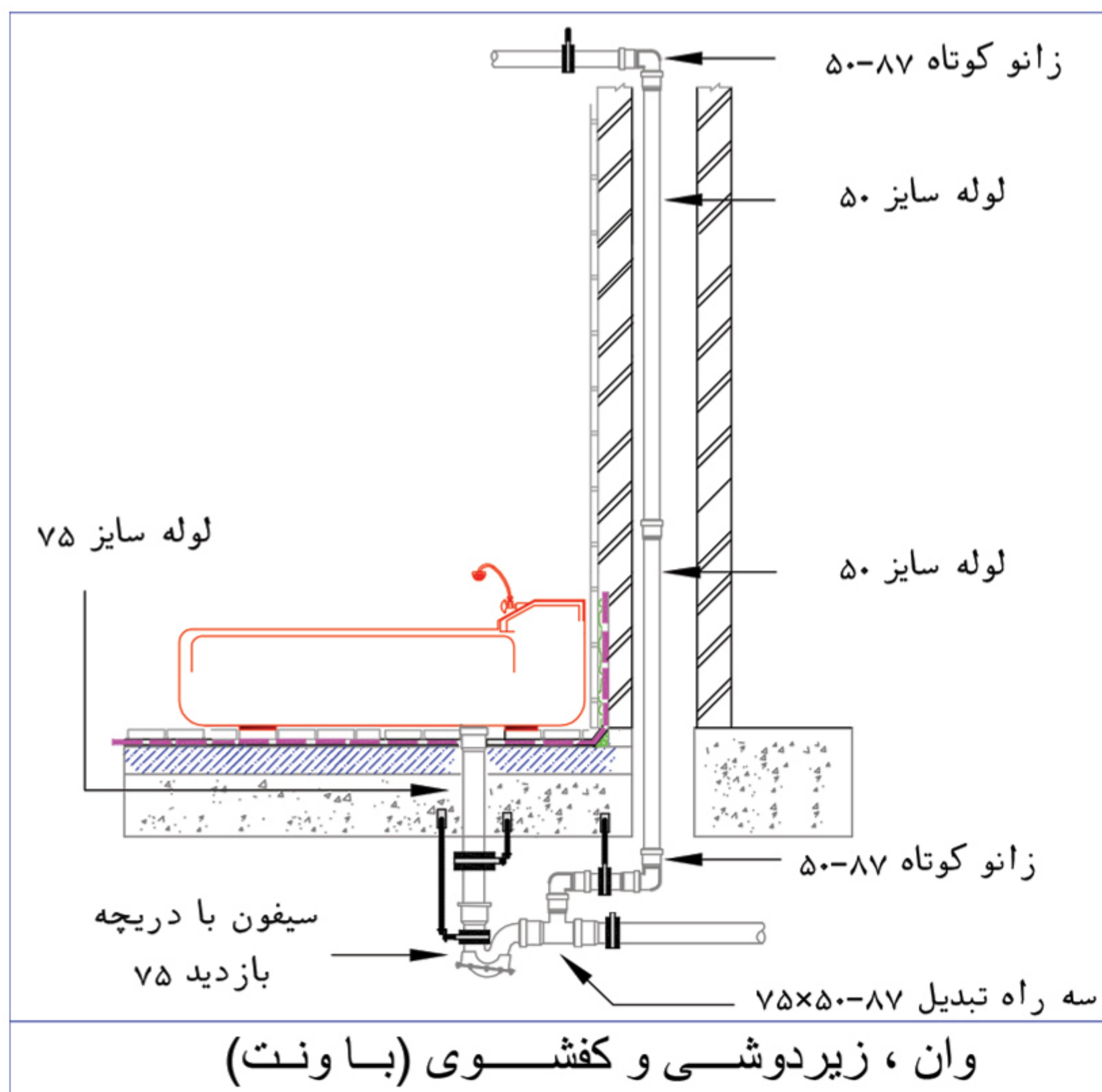
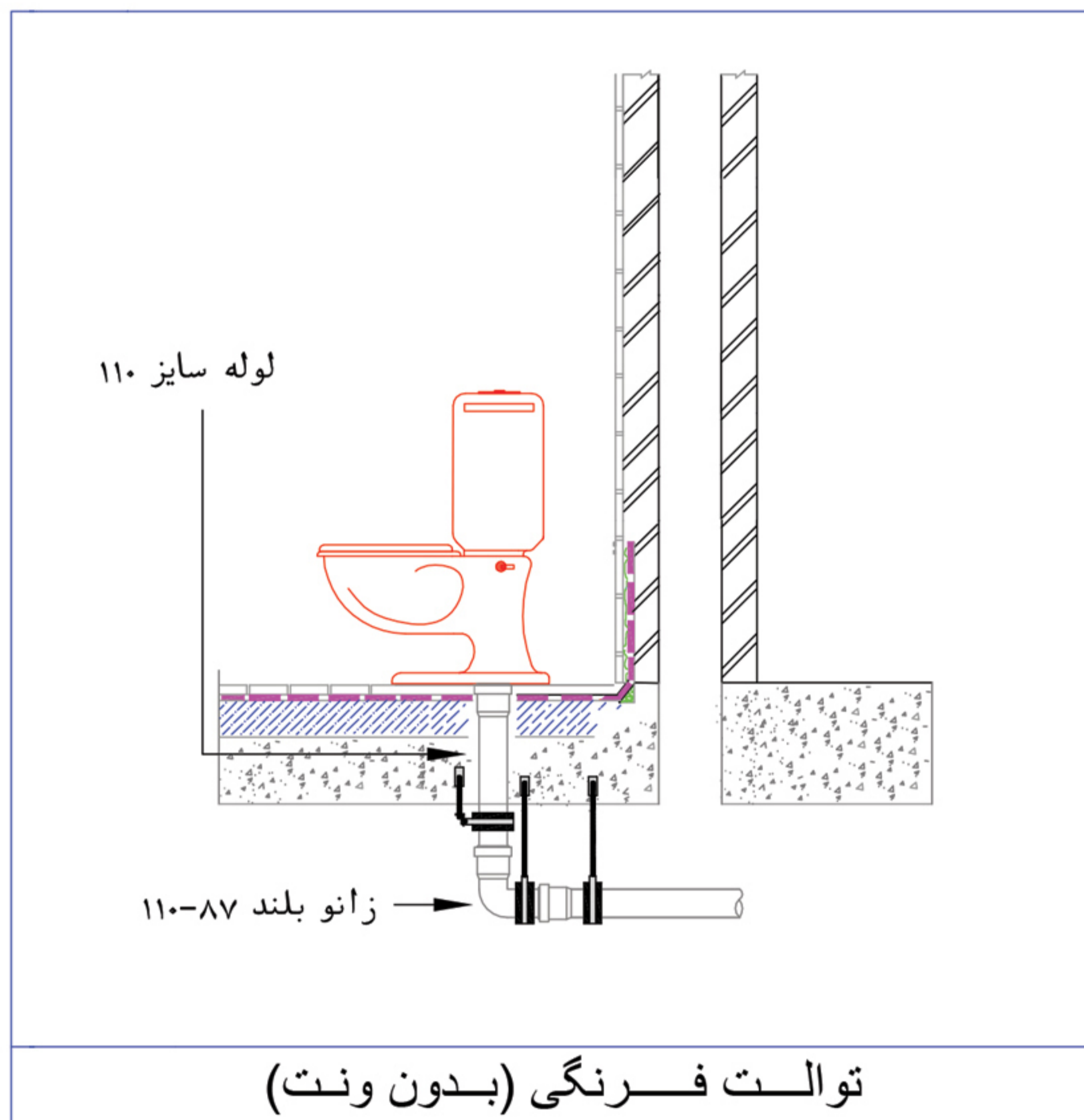
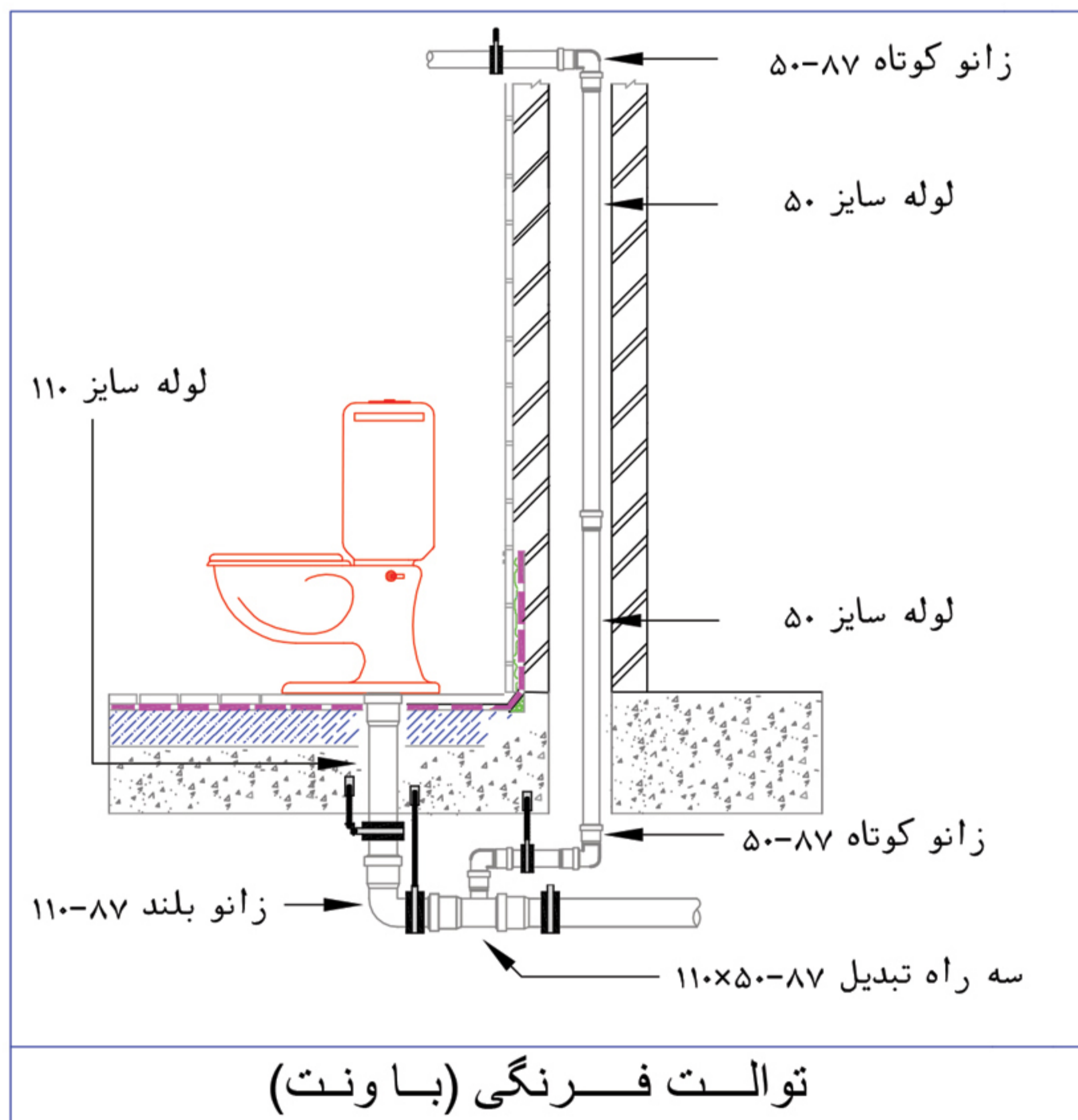
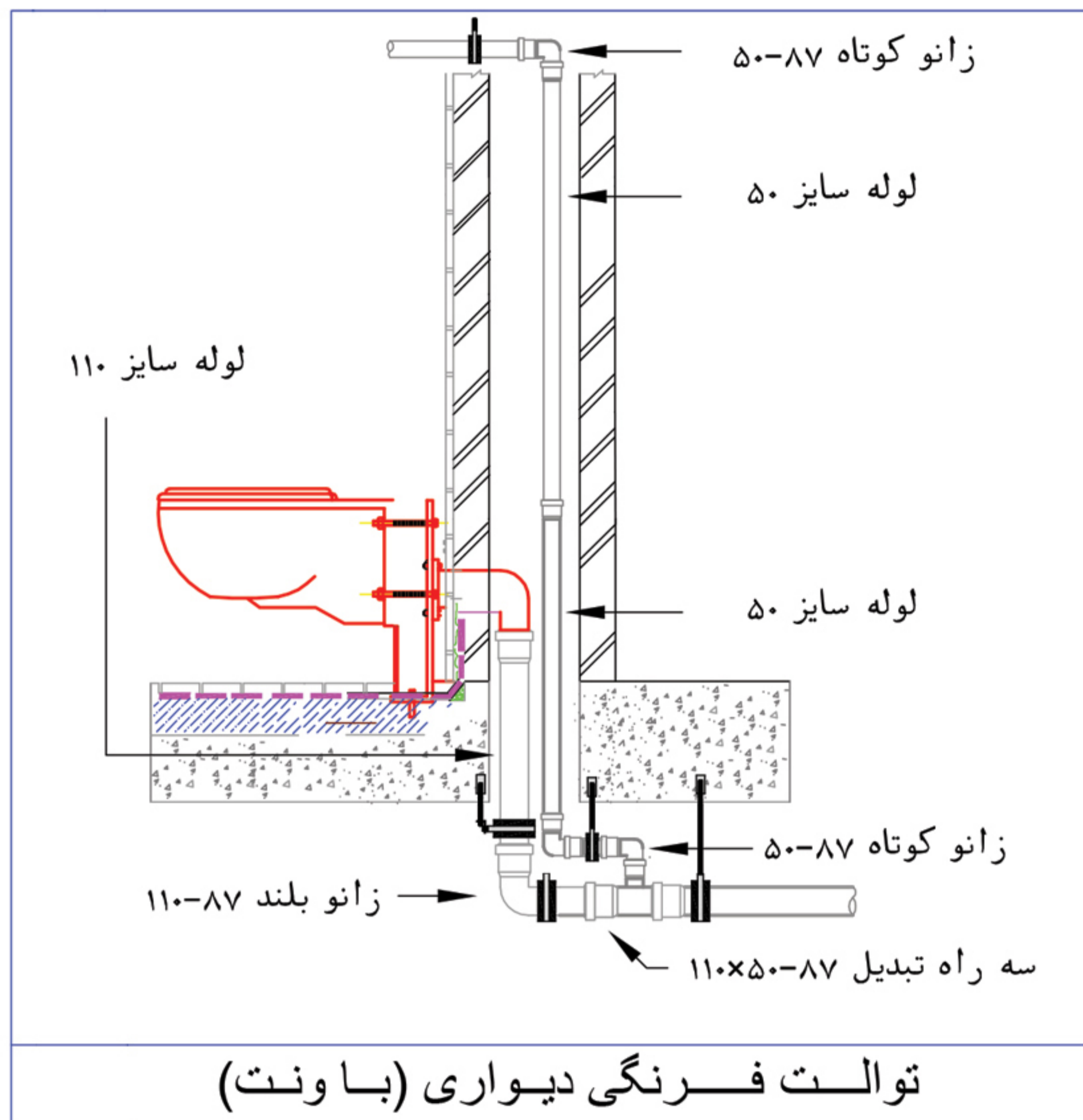
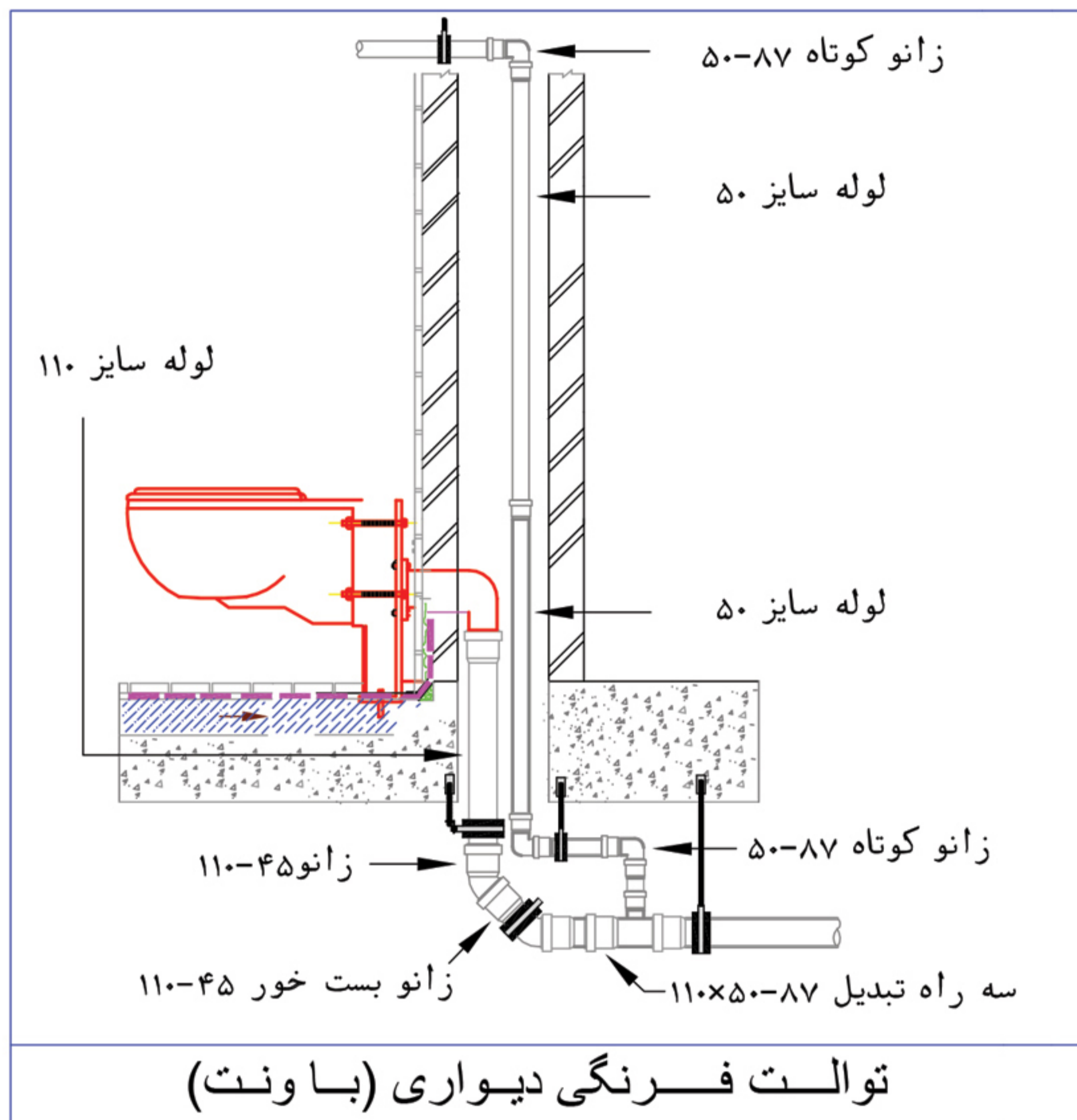

POLIRAN

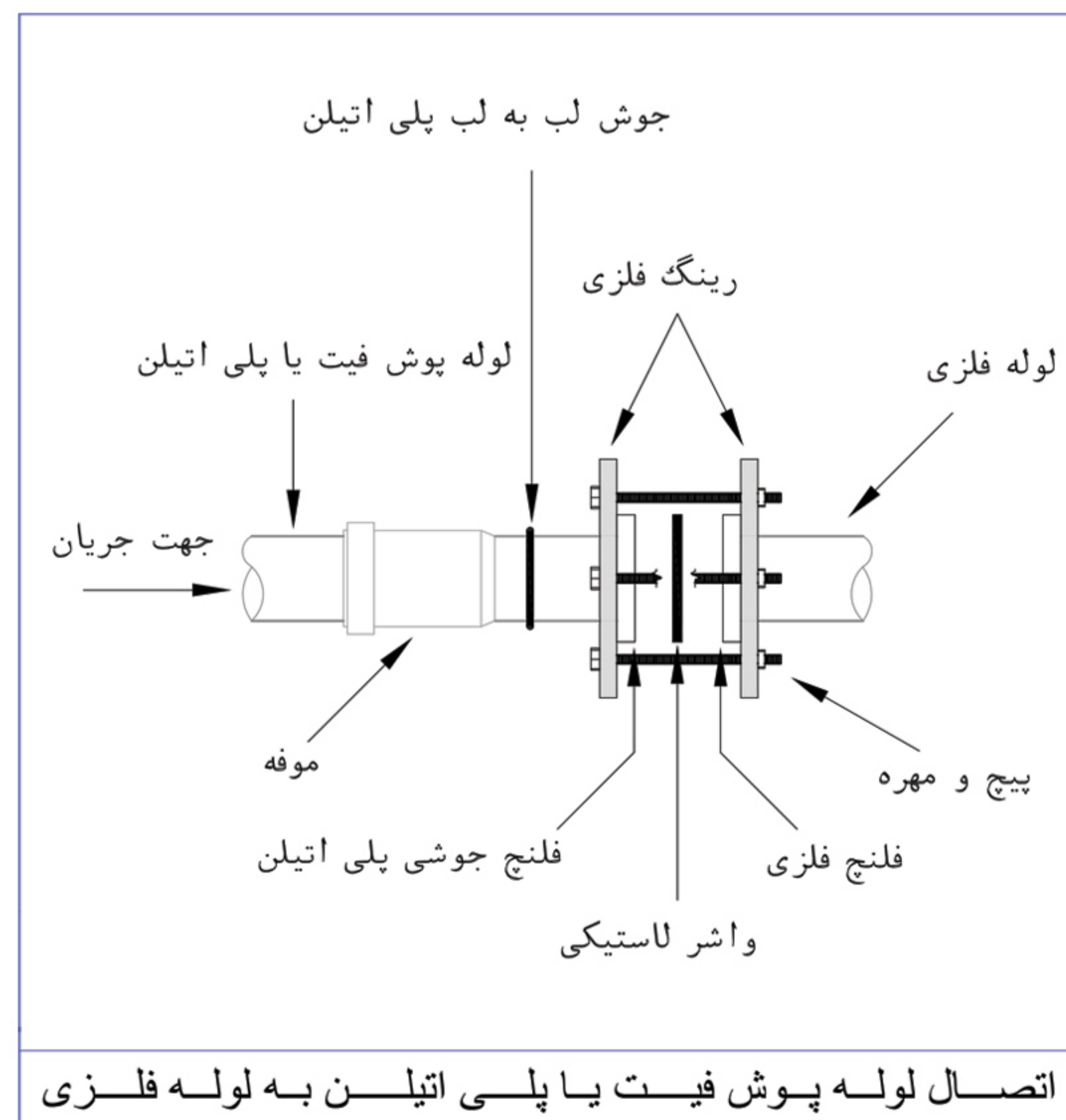
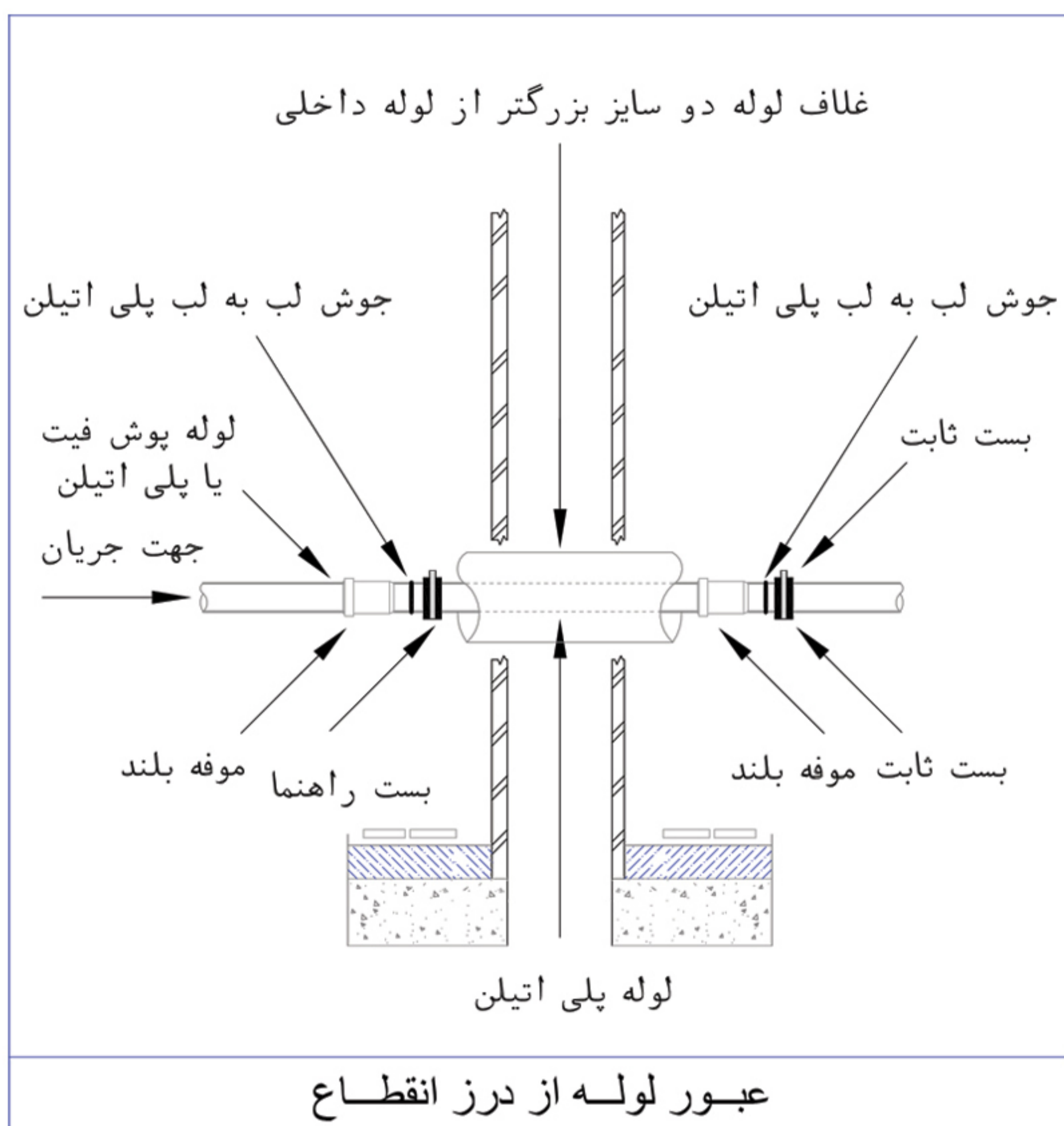
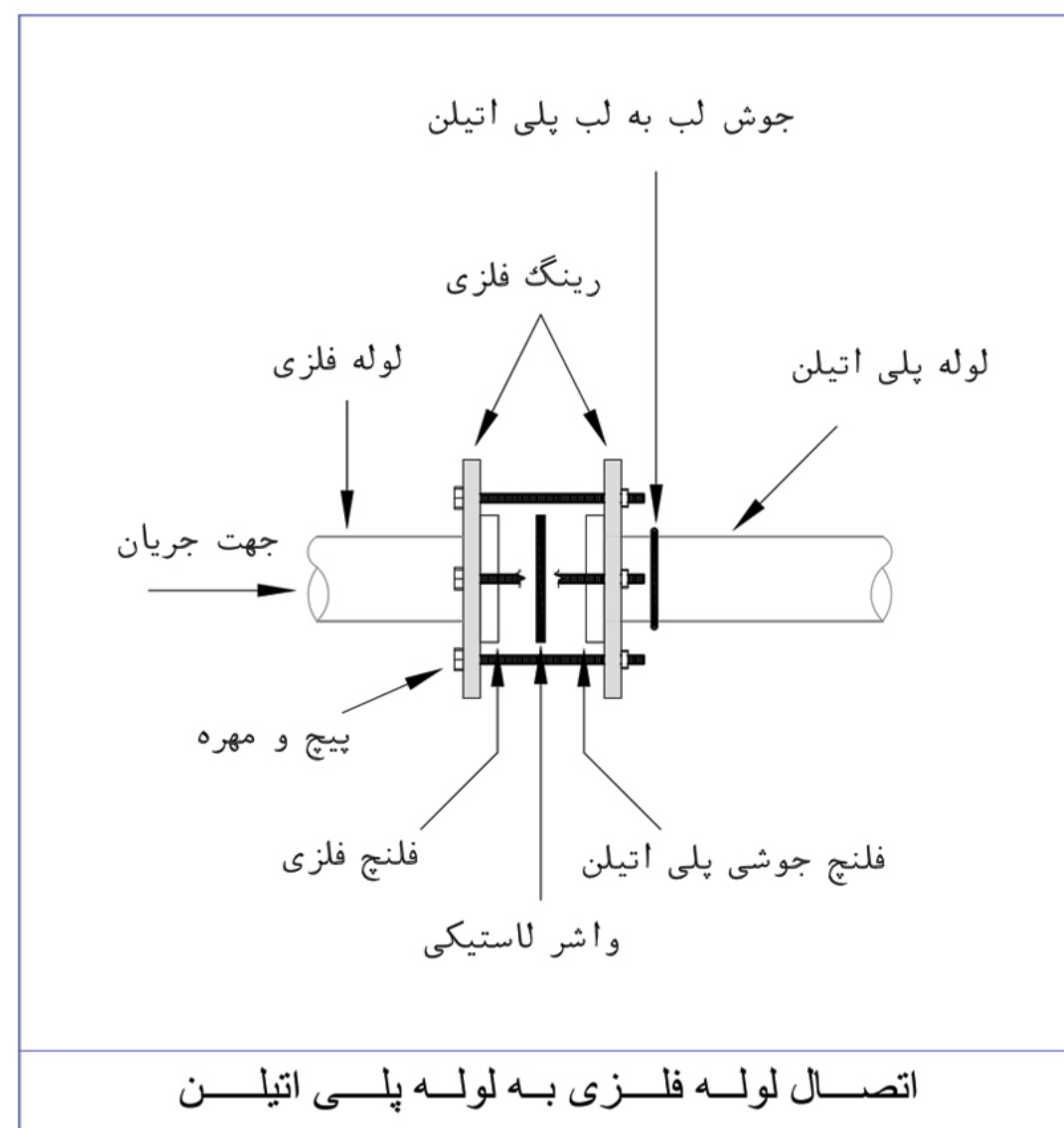
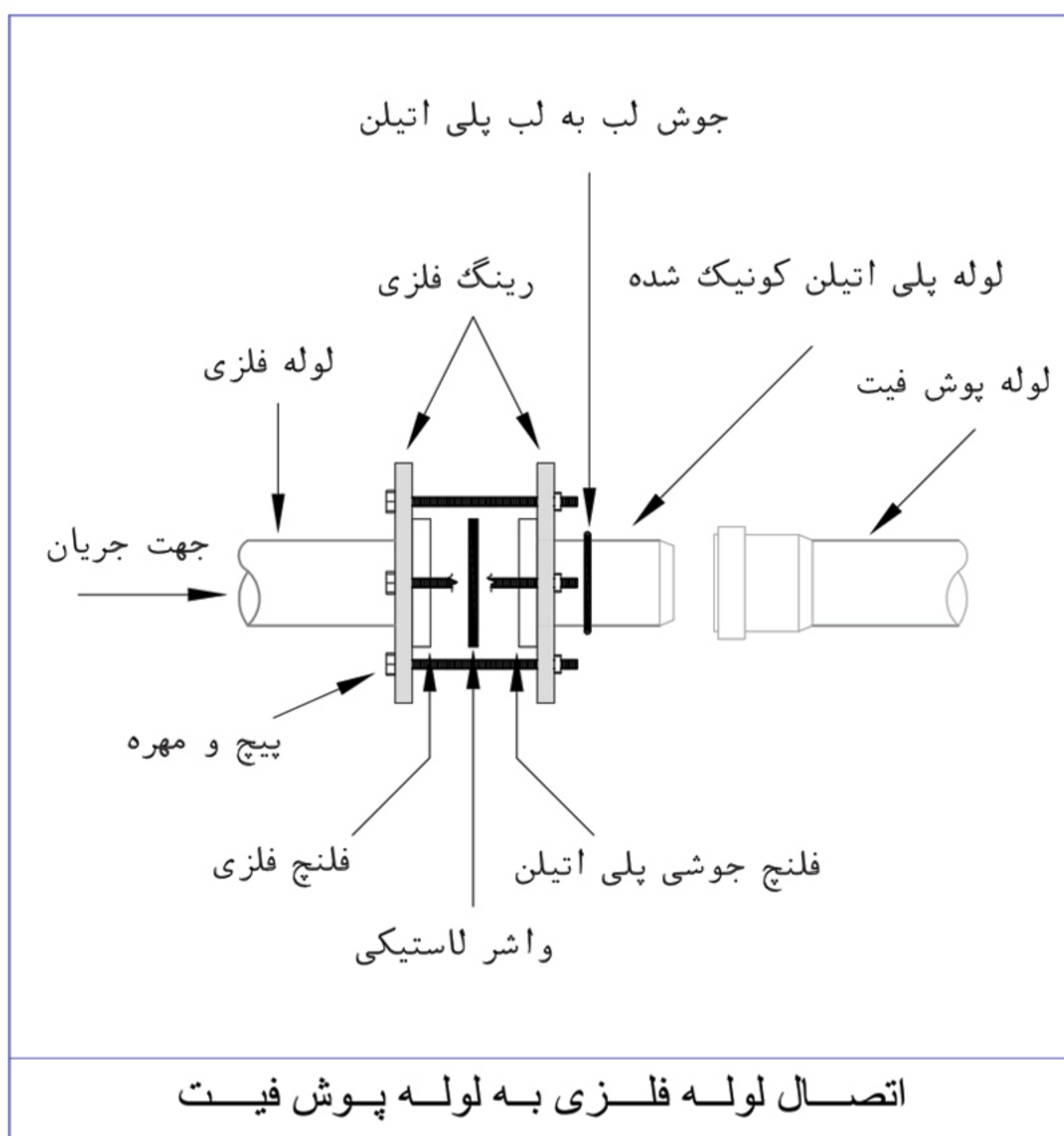
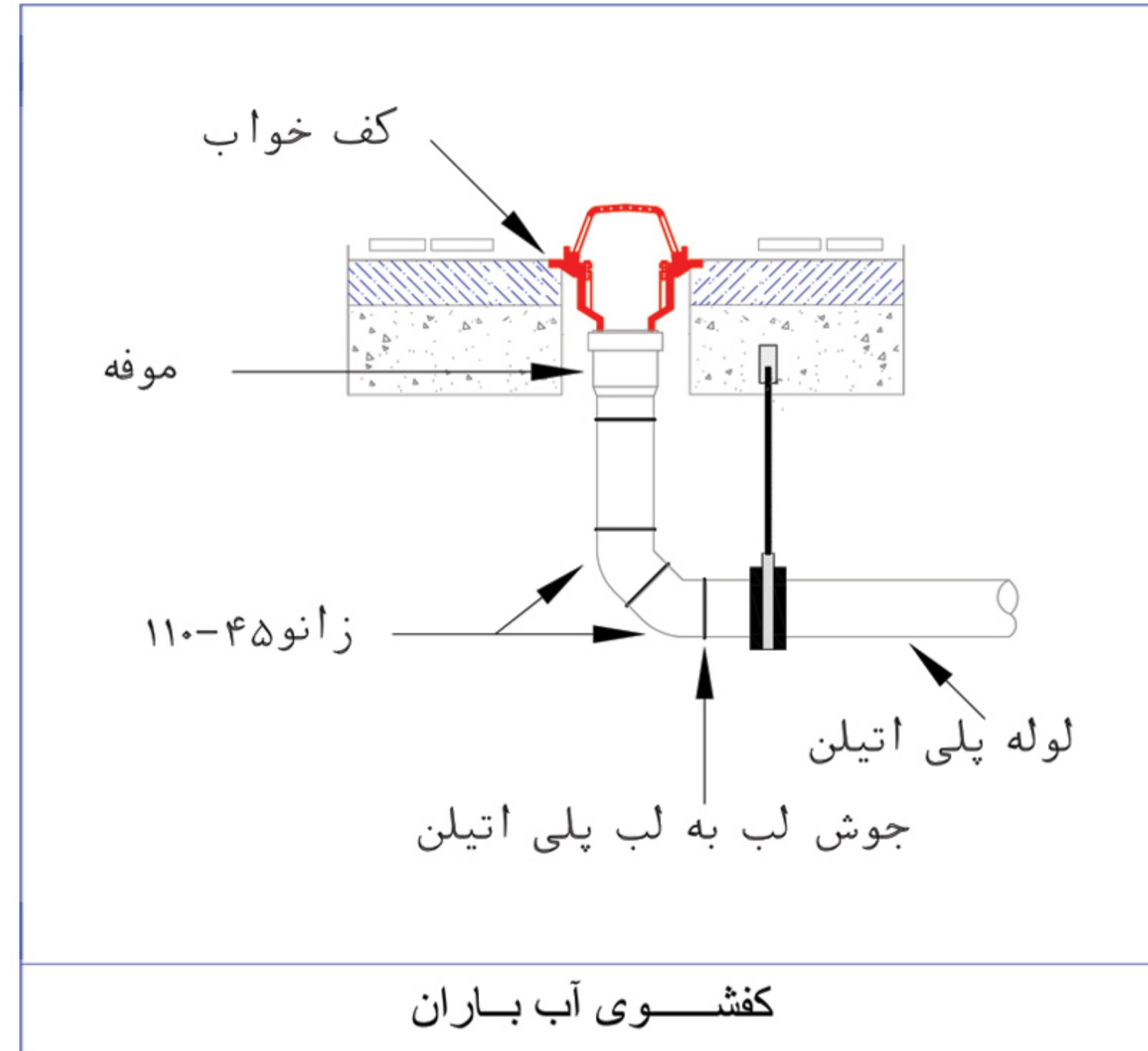
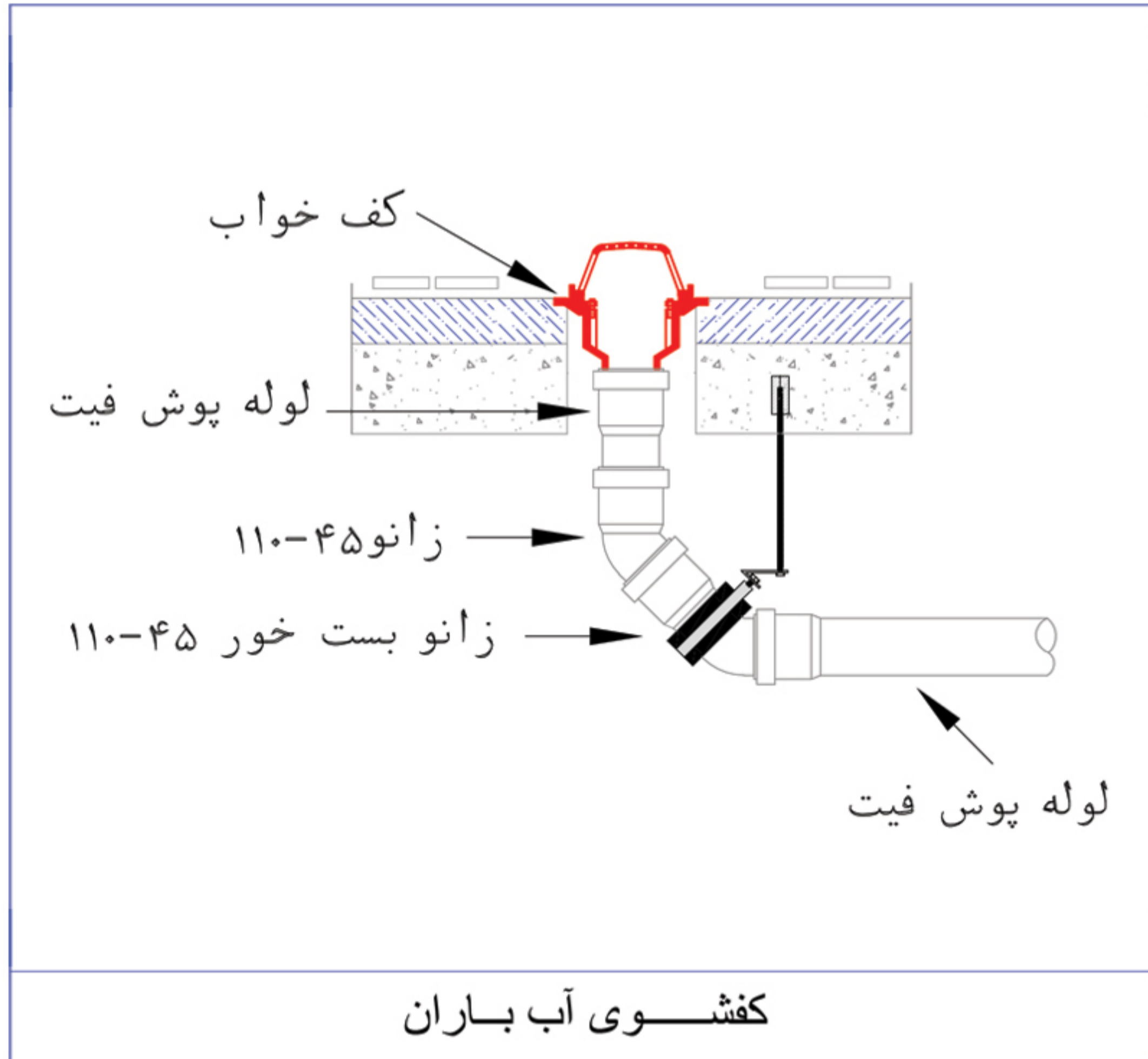

POLIRAN

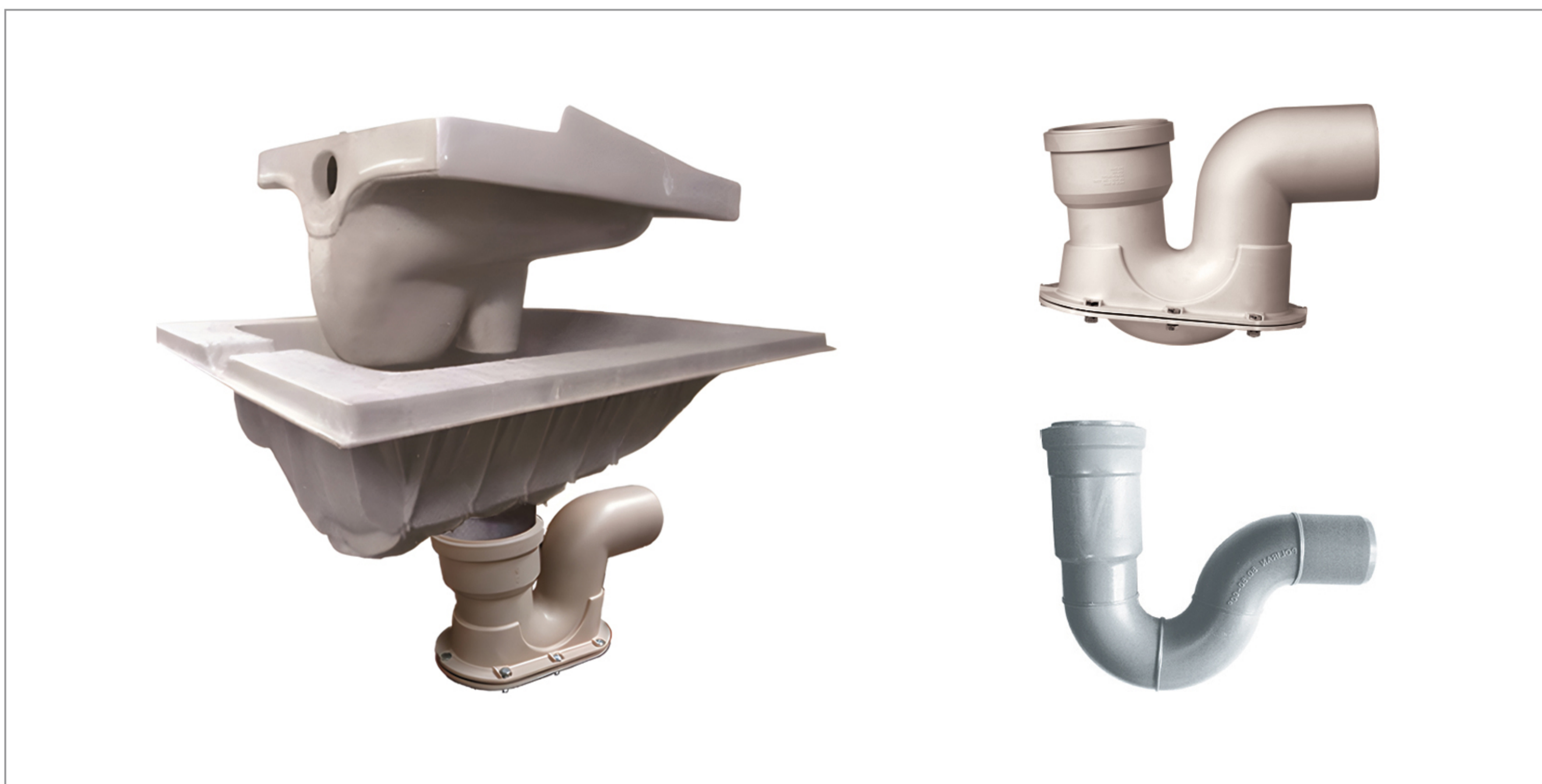
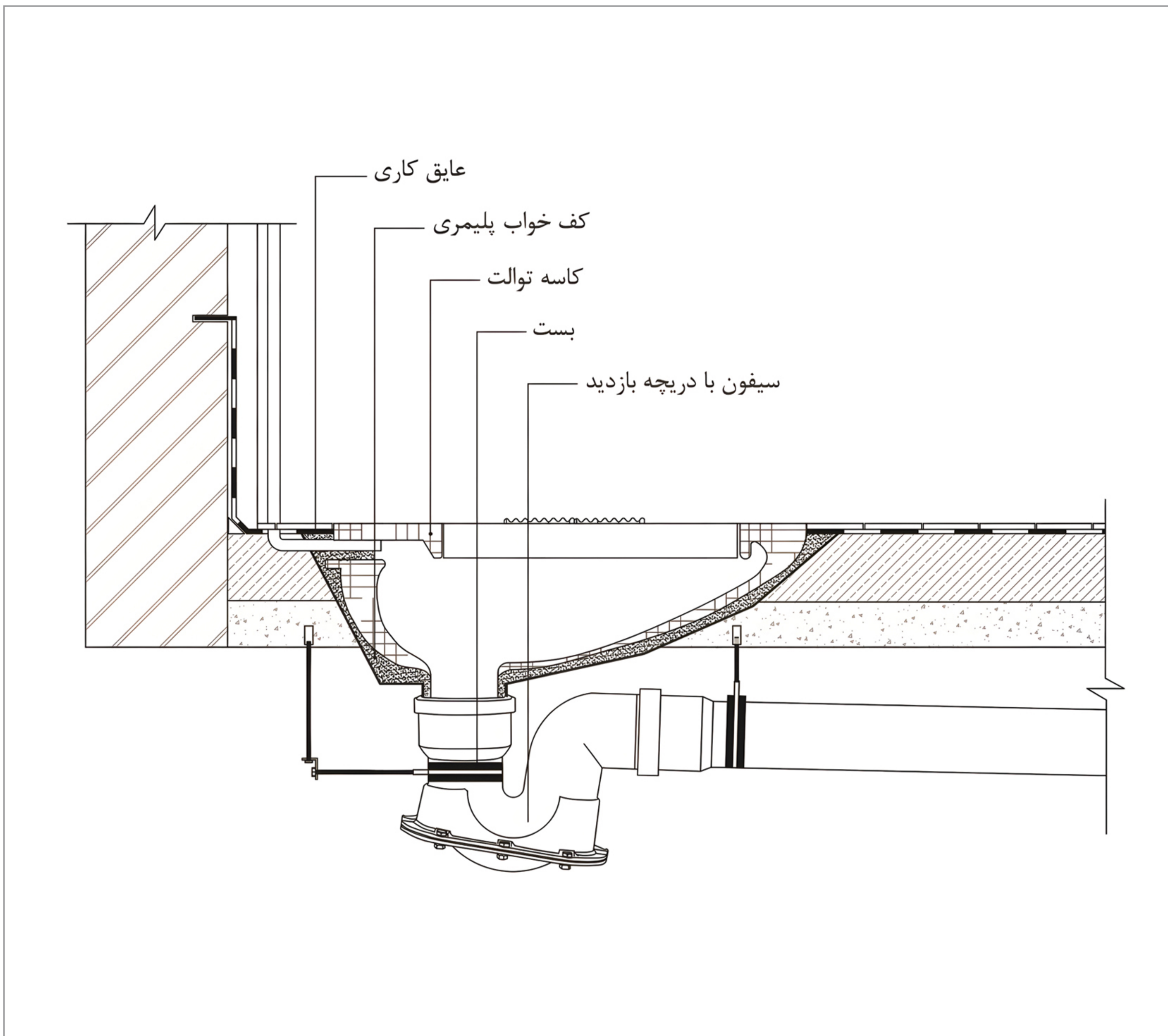

POLIRAN

تهران، میدان آرژانتین، خیابان
زاگرس، پلاک ۱۷، ساختمان پلی‌ران
کد پستی: ۱۵۱۶۶۴۳۳۱۱
تلفن: (۳۰ شماره) ۸۸۶۴۸۸۰۰
فکس: ۳۶ - ۸۸۶۴۸۸۳۴
ایمیل: info@poliran.org

www.poliran.org

ما را در فضای
مجازی دنبال
کنید

