

POLIRAN

لیست قیمت پوش فیت پروتکت پلی ران

۱۴۰۵/۰۴/۱۱

سایلنت و خوداطفاء

B1 Flame Retardant

19 dB(A)



Protect

سیستم فاضلابی پوشفیت پروتکت پلیران

۱۴۰۵/۰۴/۱۱

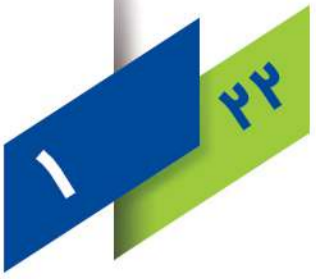

- افزایش ایمنی در شرایط حریق براساس طبقه‌بندی DIN 4102-B1

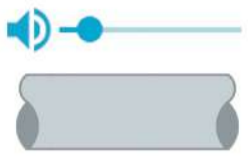

- کاهش انتقال صدای مزاحم سیستم فاضلاب به محیط زندگی تا سطح ۱۹ دسی بل به گواهی موسسه فرانهور آلمان



- مقاوم در برابر مواد شیمیایی مختلف با PH ۲ تا ۱۲ در انطباق با استاندارد ISO 10358

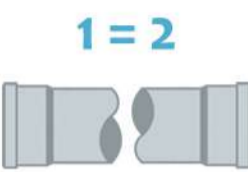

- حداقل میزان اتلاف در لوله‌ها تولید به صورت دو سر سوکت

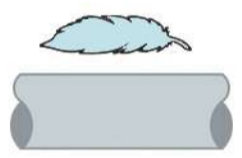

- سبکی وزن و سهولت در حمل و نقل و اجرا در مقایسه با سیستم‌های آلیاژی

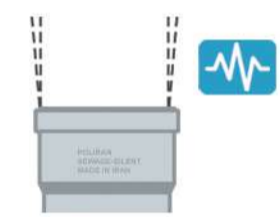

- آب بندی پایدار و مطمئن حتی در زمین لرزه‌های غیر مخرب به دلیل انعطاف پذیری بالای سیستم

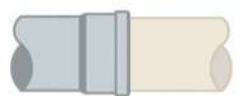

- قابلیت انطباق با تمام سیستم‌های فاضلابی استاندارد پلیمری و آلیاژی

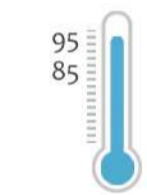

- مقاومت فوق العاده در برابر دمای بالا، 85°C بلند مدت و 95°C کوتاه مدت



- امکان تصحیح و تغییر سیستم با کمترین هزینه در صورت بروز اشتباه یا تغییر نقشه

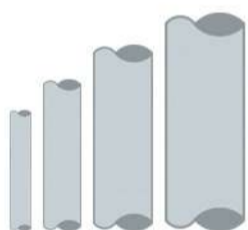

- دامنه وسیع تولید لوله و اتصالات از قطر خارجی ۴۰ تا ۲۰۰ میلی‌متر



مرکز تحقیقات راه، مسکن و شهرسازی

TECHNISCHE
UNIVERSITÄT
DARMSTADT

عملکرد سیستم پوش فیت پروتکت در برابر حریق

امروزه مبارزه با حریق از مهم‌ترین ملاحظات در طراحی و ساخت ساختمان‌های جدید است. به این منظور علاوه بر سیستم‌های اعلام و اطفاء حریق، نیاز به روش‌هایی است که گسترش آتش را تا حد امکان به تاخیر بیندازد و زمان کافی را برای فرار ساکنین و اطفاء حریق مهیا کند. اینجاست که محصولات خوداطفاء به کمک ما می‌آیند؛ یک محصول خوداطفاء به سادگی مشتعل نمی‌شود و پس از حذف منبع شعله خود به خود خاموش می‌شود و باعث کاهش سرعت گسترش آتش می‌گردد. سیستم پوش فیت پروتکت پلی‌ران ساخته شده از پلی پروپیلن با ویژگی **Flame Retardant** می‌باشد و در مقابل شعله‌ور شدن به دلایلی مانند تماس مقطعی با شعله، گازهای داغ و جرقه‌های مکانیکی یا الکتریکی مقاوم است و باعث گسترش حریق در ساختمان نمی‌شود. این سیستم براساس استاندارد **DIN 4102** در طبقه‌بندی **B1** قرار می‌گیرد.



عملکرد سیستم پوش فیت پروتکت در کاهش میزان انتقال صدا

آسایش ساکنان در ساختمان، به عنوان محل اصلی زندگی و کار روزمره، از اهمیت بالایی برخوردار است. از مهم‌ترین مواردی که در این خصوص باید مورد توجه قرار گیرد مشکل آلودگی صوتی است.

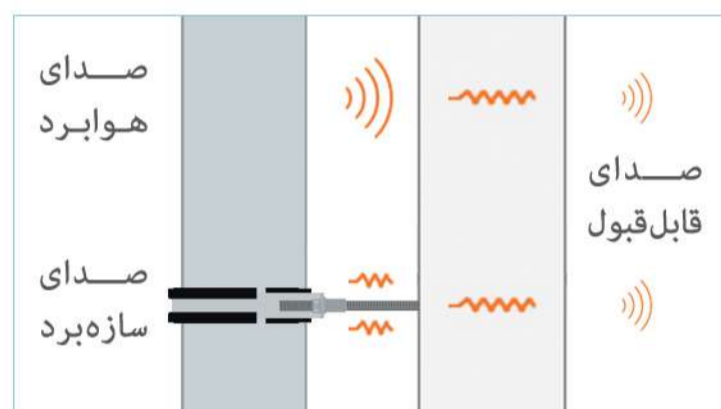

سیستم فاضلاب ساختمان نیز می‌تواند یکی از منابع ایجاد آلودگی صوتی باشد؛ حرکت جریان فاضلاب در مسیرهای لوله کشی ایجاد صدا خواهد کرد که این صدا از دو طریق به محیط انتقال می‌یابد:

- ۱- صدای هوا برد: صدایی است که از طریق هوا به محیط انتقال می‌یابد. برای کاهش آن، کیفیت و میزان جذب صدای مواد اولیه به کار رفته در لوله و اتصالات اهمیت بسیاری دارد.
- ۲- صدای سازه برد: صدایی است که به دلیل ارتعاش یا ضربه در یک جسم جامد انتشار می‌یابد. جریان سیال باعث لرزش لوله‌ها می‌شود که از انتقال آن به بست و سازه ساختمان، صدا به صورت هوا برد به محیط انتقال می‌یابد. به منظور کاهش حداکثری این صدا، باید بست‌های ویژه با روکش لاستیکی مورد استفاده قرار گیرد.

کاهش انتقال صدای سیستم فاضلاب به محیط، برآیند رعایت همزمان عوامل زیر می‌باشد:

- ۱- اختصاص داکت مناسب برای عبور لوله‌های قائم در معماری ساختمان و عایق‌سازی داکت در صورت مجاورت با فضاهای شخصی مانند اتاق خواب
- ۲- طراحی اصولی و مهندسی سیستم لوله کشی فاضلاب و ونت با کمترین پیچیدگی
- ۳- اجرای صحیح مسیرهای انتقال فاضلاب مطابق با طراحی
- ۴- اجرای کاملاً عمود و شاقول لوله‌های قائم و پرهیز از اجرای لوله‌ها در داخل دیوار
- ۵- انتخاب یک سیستم فاضلابی مناسب و کاهنده صدا
- ۶- استفاده از بست‌های مخصوص جاذب ارتعاش و کاهنده صدا برای مهار سیستم فاضلاب

ویژگی‌ها

- کاهش حداکثری انتقال صدای سازه برد با استفاده از بست‌های پایدار پلی‌ران
- کاهش انتقال صدای هوا برد با بهره‌گیری از فرمولاسیون ویژه
- کاهش انتقال صدا در نقاط بحرانی سیستم با استفاده از زانو بست خور ۴۵ درجه و سیفون با دریچه بازدید اندازه‌گیری میزان انتشار صدا در سیستم پوش فیت پروتکت پلی‌ران شامل لوله، اتصالات و بست پایدار توسط موسسه معتبر فرانهور آلمان انجام گرفته است. سطح صدای قابل قبول برای تامین شرایط ایده‌آل آسایش در ساختمان بر اساس استانداردها و دستورالعمل‌های روز دنیا حداکثر برابر ۲۰ دسی بل می‌باشد. میزان انتشار صدا در سیستم پروتکت پلی ران **19 dB(A)** در جریان ۴ لیتر بر ثانیه می‌باشد.





قیمت (ریال)	تعداد در کارتن	کد کالا	قطر خارجی (میلی متر)	زانو کوتاه ۸۷°
۲,۰۰۰,۴۵۰	۱۲۰	۷۳۲-۰۴۰-۸۷	۴۰	
۲,۳۵۸,۲۰۰	۶۶	۷۳۲-۰۵۰-۸۷	۵۰	
۳,۸۵۶,۰۹۰	۳۵	۷۳۲-۰۷۵-۸۷	۷۵	
۹,۴۳۴,۸۲۰	۱۴	۷۳۲-۱۱۰-۸۷	۱۱۰	
۱۳,۷۳۰,۸۴۰	۹	۷۳۲-۱۲۵-۸۷	۱۲۵	



قیمت (ریال)	تعداد در کارتن	کد کالا	قطر خارجی (میلی متر)	زانو بلند ۸۷°
۲,۹۷۱,۱۳۰	۶۰	۸۳۲-۰۵۰-۸۷	۵۰	
۵,۶۱۱,۲۹۰	۲۰	۸۳۲-۰۷۵-۸۷	۷۵	
۱۲,۹۹۹,۵۳۰	۱۱	۸۳۲-۱۱۰-۸۷	۱۱۰	
۱۹,۱۹۸,۲۵۰	۶	۸۳۲-۱۲۵-۸۷	۱۲۵	



Competitive Advantages :

طراحی ویژه این اتصال قابلیت نصب بست بر روی دنباله زانو را فراهم کرده و موجب تسهیل کار اجراء، نصب بست و آب بندی پایدار می گردد.

مشکل :

پیش از ابداع این اتصال مجریان ناچار به نصب بست بر روی سوکت بودند که این موضوع سبب تحت فشار قرار گرفتن محل نشیمن حلقه و از بین رفتن آب بندی سیستم در دراز مدت می گردید.

راه حل پلی ران :

استفاده از زانوی دنباله بلند ۸۷ درجه قابلیت نصب بست روی اتصال را فراهم کرده و بدون اینکه نشیمنگاه حلقه را تحت فشار قرار دهد، با فراهم کردن شرایط اصولی اجراء، آب بندی پایدار را تضمین خواهد کرد.

سال طراحی و ساخت : ۱۳۸۴

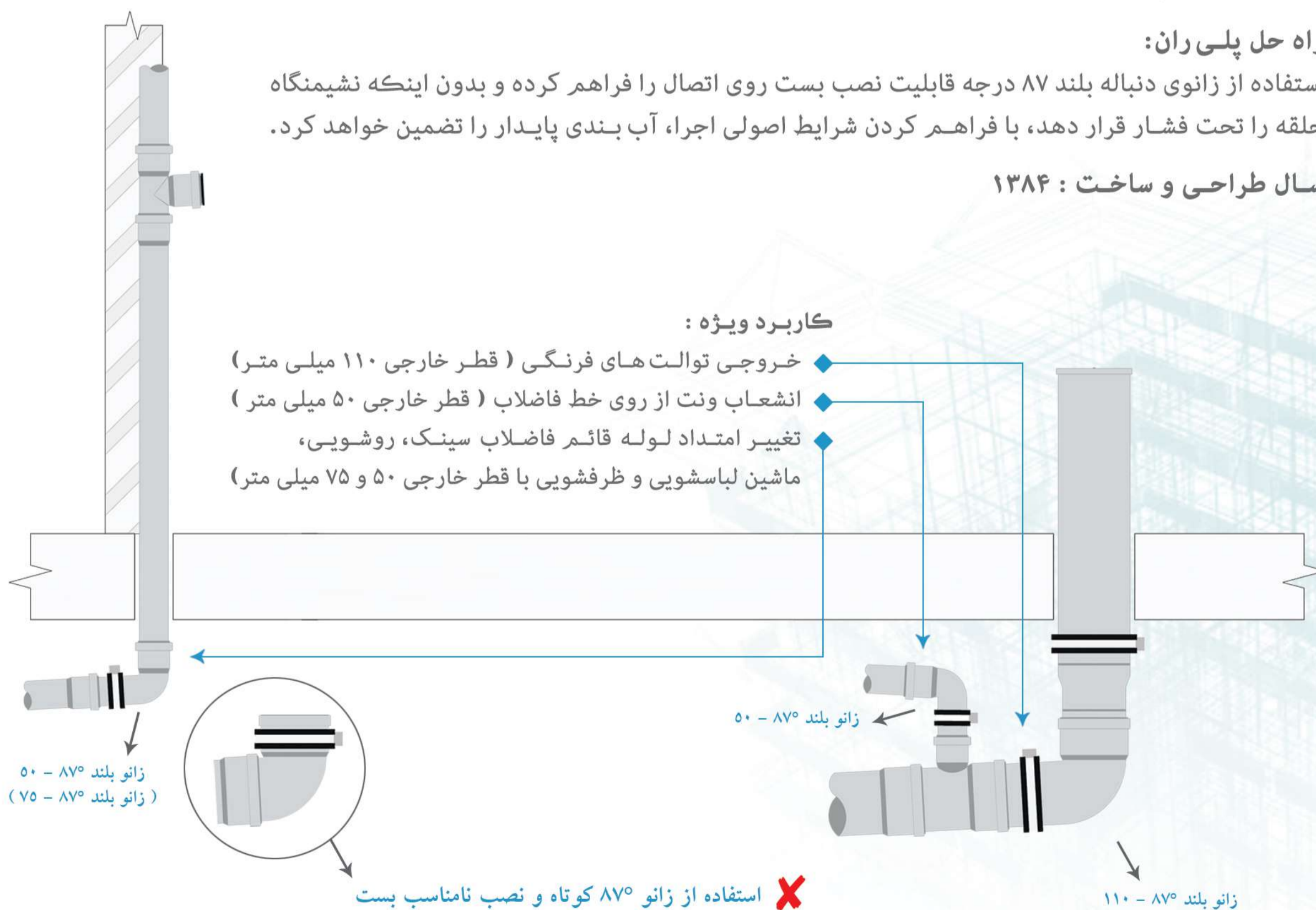

مبالغ فوق با احتساب ۱۰% عوارض قانونی می باشد.

زانو ۱۵°	قطر خارجی (میلی متر)	کد کالا	تعداد در کارتن	قیمت (ریال)
	۱۱۰	۷۳۲-۱۱۰-۱۵	۲۰	۶,۹۶۶,۷۶۰



زانو ۳۰°	قطر خارجی (میلی متر)	کد کالا	تعداد در کارتن	قیمت (ریال)
	۵۰	۷۳۲-۰۵۰-۳۰	۸۰	۲,۱۶۶,۸۲۰
	۷۵	۷۳۲-۰۷۵-۳۰	۳۶	۳,۷۱۷,۲۴۰
	۱۱۰	۷۳۲-۱۱۰-۳۰	۲۰	۷,۴۸۵,۱۵۰



زانو ۶۷°	قطر خارجی (میلی متر)	کد کالا	تعداد در کارتن	قیمت (ریال)
	۵۰	۷۳۲-۰۵۰-۶۷	۷۲	۲,۵۳۷,۲۹۰
	۱۱۰	۷۳۲-۱۱۰-۶۷	۱۴	۹,۱۱۳,۴۵۰



Competitive Advantages :

طراحی ویژه این اتصالات با زوایای متنوع سبب تسهیل اجرا در فضاهای محدود شده و امکان هماهنگ کردن مسیرها با چینش خاص هر فضا را فراهم می کند.

مشکل :

پیش از طراحی و ساخت این اتصالات، در مسیرهای خاص و نیازمند زوایای نامعمول، مجریان ناچار به تغییر جانمایی وسایل بهداشتی نسبت به نقشه معماری می شدند و یا مجبور بودند با ترکیب چند زانوی ۴۵ یا ۸۷ درجه کار لوله کشی فاضلاب را به انجام برسانند که این موضوع علاوه بر افزایش هزینه های پروژه، با ایجاد تغییر مسیرهای نامعمول باعث تحت فشار قرار گرفتن اتصالات و به خطر انداختن آب بندی سیستم می گردید.

راه حل پلی ران:

استفاده از زانو با زوایای ۱۵، ۳۰ و ۶۷ درجه با افزایش انعطاف پذیری در اجرا، سبب کاهش تعداد اتصالات مورد نیاز می گردد و فضای کمتری را در مقایسه با استفاده از زوایای معمول اشغال خواهد کرد. همچنین با حذف تغییر مسیرهای نامعمول در مسیر جریان و تنش های ناشی از آن، آب بندی پایدار سیستم تضمین خواهد شد.

سال طراحی و ساخت : ۱۳۸۵

کاربرد ویژه :

- ۱- تغییر امتداد مسیر لوله ها
- ۲- تغییر محور لوله های قائم

قیمت (ریال)	تعداد در کارتن	کد کالا	قطر خارجی (میلی متر)	زانو ۴۵°
۱,۸۷۰,۷۲۰	۱۲۵	۷۳۲-۰۴۰-۴۵	۴۰	
۲,۲۰۰,۰۶۰	۱۱۰	۷۳۲-۰۵۰-۴۵	۵۰	
۳,۴۰۸,۵۸۰	۳۶	۷۳۲-۰۷۵-۴۵	۷۵	
۵,۹۶۱,۸۴۰	۱۶	۷۳۲-۱۱۰-۴۵	۱۱۰	
۱۰,۲۰۱,۱۴۰	۱۱	۷۳۲-۱۲۵-۴۵	۱۲۵	
۲۰,۸۷۰,۵۸۰	۵	۷۳۲-۱۶۰-۴۵	۱۶۰	
۸۵,۸۸۰,۳۰۰	۲	۷۳۱-۲۰۰-۴۵	۲۰۰ (دست ساز)	



قیمت (ریال)	تعداد در کارتن	کد کالا	قطر خارجی (میلی متر)	زانو بست خور ۴۵°
۱۵,۱۶۱,۵۸۰	۱۲	۸۳۲-۱۱۰-۴۵	۱۱۰	



Competitive Advantages :

طراحی ویژه این اتصال با فراهم کردن امکان نصب بست در پشت سوکت و مهار صحیح سیستم و همچنین ایجاد فاصله مناسب در تغییر جهت جریان، بهترین انتخاب در تغییر امتداد لوله قائم به افقی و بلعکس می باشد.

لیست قیمت پوش فیت پروتکت

مشکل :

پیش از ابداع این زانوی ویژه، در اتصال شاخه های افقی به لوله قائم و یا در تغییر امتداد لوله های قائم به لوله افقی، مجریان ناچار به نصب بست بر روی سوکت زانو ۴۵ درجه معمولی بودند که این موضوع سبب تحت فشار قرار گرفتن محل نشیمن حلقه و از بین رفتن آب بندی سیستم در دراز مدت می گردید.

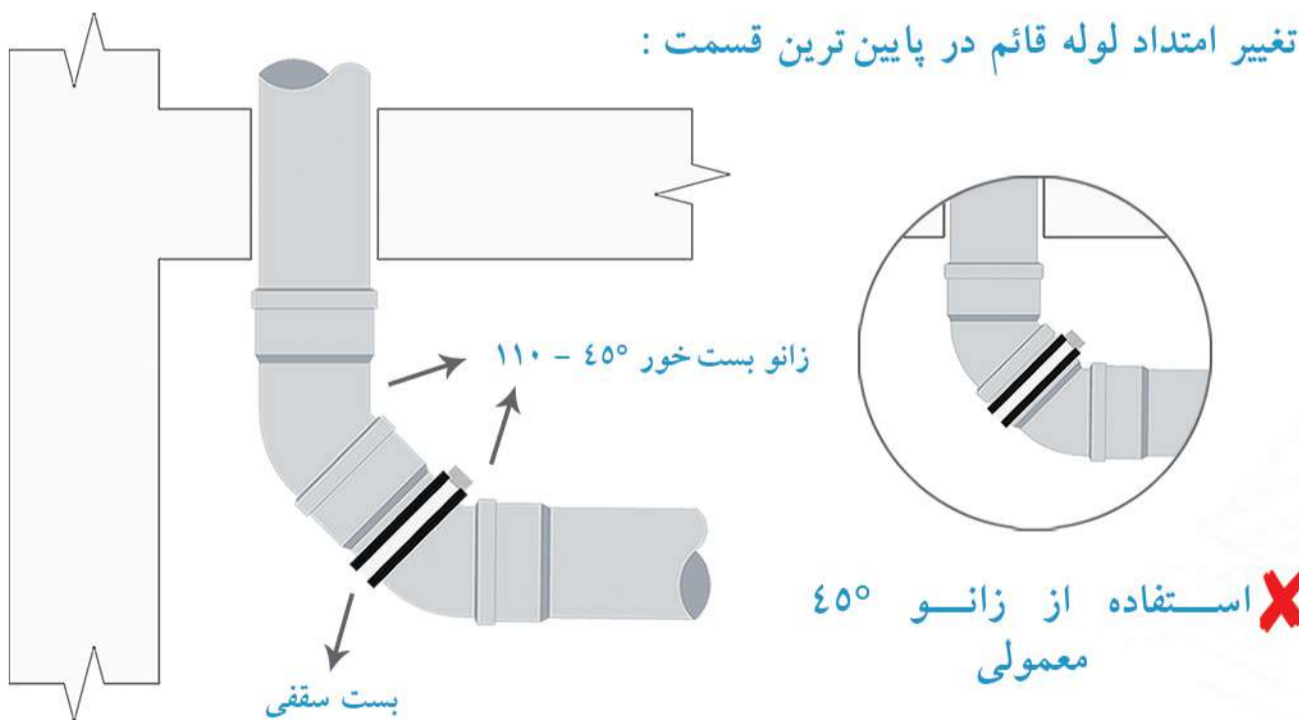

راه حل پلی ران :

طراحی و ساخت زانو بست خور پلی ران با در نظر گرفتن فاصله مناسب در پشت سوکت، امکان نصب اصولی بست را فراهم کرده است. علاوه بر آن استفاده از این اتصال، با ایجاد یک فاصله مناسب بین دو تغییر مسیر ۴۵ درجه در مسیر جریان، انتقالی آرام را در پی دارد و از افزایش ناگهانی فشار و ایجاد صدای ناخواسته جلوگیری می کند.

سال طراحی و ساخت : ۱۳۹۲

کاربرد ویژه :

- ۱ - اتصال شاخه افقی به لوله قائم فاضلاب
- ۲ - تغییر امتداد لوله قائم فاضلاب به افقی
- ۳ - خروجی توالت فرنگی

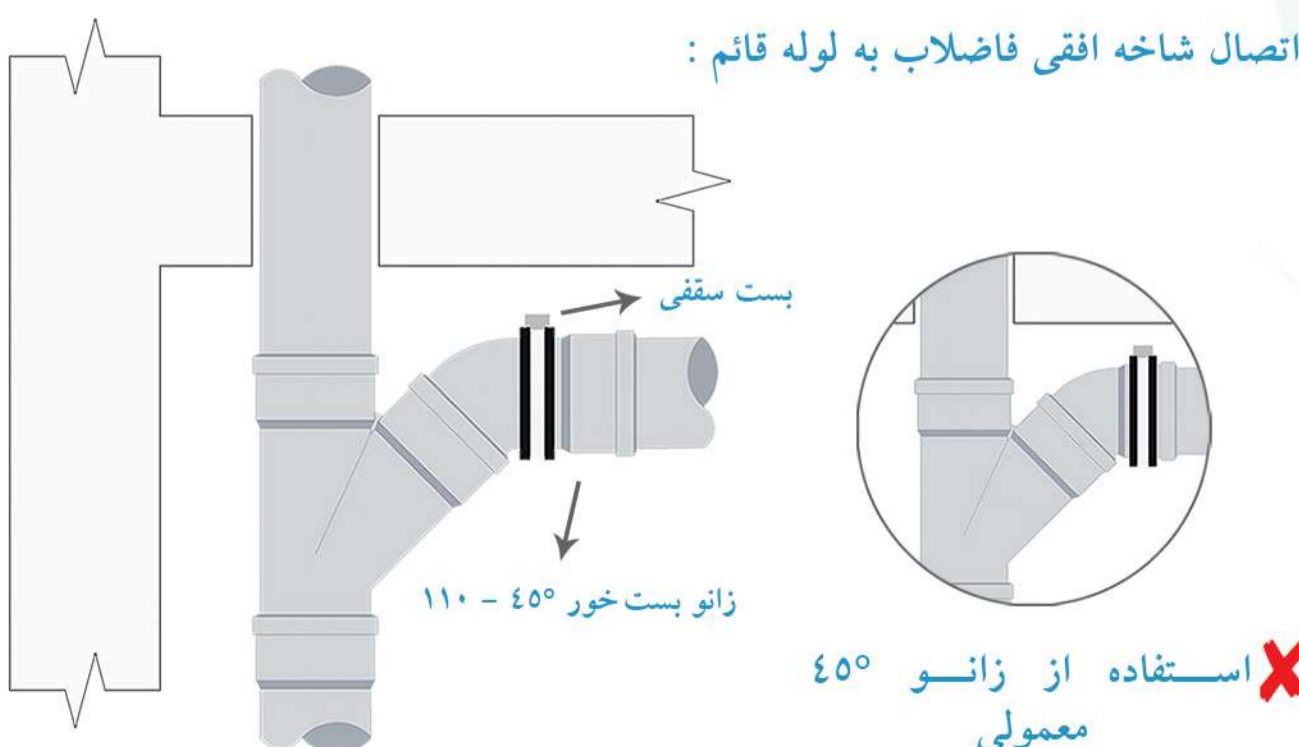

مبالغ فوق با احتساب ۱۰% عوارض قانونی می باشد.

قیمت (ریال)	تعداد در کارتن	کد کالا	قطر خارجی (میلی متر)	سه راه ۸۷°
۳,۷۳۳,۶۰۰	۴۰	۷۱۴-۰۵۰-۸۷	۵۰	
۶,۵۵۸,۳۳۰	۲۴	۷۱۴-۰۷۵-۸۷	۷۵	
۱۳,۴۵۱,۲۱۰	۸	۷۱۴-۱۱۰-۸۷	۱۱۰	



قیمت (ریال)	تعداد در کارتن	کد کالا	قطر خارجی (میلی متر)	سه راه ۴۵°
۳,۵۹۲,۰۳۰	۷۲	۷۱۴-۰۴۰-۴۵	۴۰	
۴,۰۸۷,۵۷۰	۵۰	۷۱۴-۰۵۰-۴۵	۵۰	
۷,۱۱۶,۷۷۰	۱۶	۷۱۴-۰۷۵-۴۵	۷۵	
۱۲,۶۳۵,۱۲۰	۷	۷۱۴-۱۱۰-۴۵	۱۱۰	
۲۳,۲۵۵,۷۹۰	۴	۷۱۴-۱۲۵-۴۵	۱۲۵	
۴۴,۲۵۴,۳۸۰	۲	۷۱۴-۱۶۰-۴۵	۱۶۰	
۲۰۷,۹۴۳,۲۰۰	۱	۷۱۴-۲۰۰-۴۵	۲۰۰	(دست ساز)



قیمت (ریال)	تعداد در کارتن	کد کالا	قطر خارجی (میلی متر)	سه راه تبدیل ۸۷°
۵,۴۷۳,۶۳۰	۳۰	۰۷۵-۰۵۰-۸۷	۷۵/۵۰	
۹,۱۰۴,۹۶۰	۱۵	۱۱۰-۰۵۰-۸۷	۱۱۰/۵۰	



قیمت (ریال)	تعداد در کارتن	کد کالا	قطر خارجی (میلی متر)	سه راه تبدیل ۴۵°
۵,۹۰۳,۴۱۰	۲۸	۰۷۵-۰۵۰-۴۵	۷۵/۵۰	
۹,۹۰۳,۵۰۰	۱۴	۱۱۰-۰۵۰-۴۵	۱۱۰/۵۰	
۱۱,۹۳۳,۵۵۰	۱۰	۷۱۰-۰۷۵-۴۵	۱۱۰/۷۵	
۲۰,۲۸۹,۹۷۰	۴	۷۲۵-۱۱۰-۴۵	۱۲۵/۱۱۰	
۳۲,۷۸۶,۸۰۰	۳	۷۶۰-۱۱۰-۴۵	۱۶۰/۱۱۰	
۱۶۷,۰۴۲,۲۰۰	۱	۲۰۰-۱۶۰-۴۵	۲۰۰/۱۶۰	(دست ساز)



قیمت (ریال)	تعداد در کارتن	کد کالا	قطر خارجی (میلی متر)	سه راه بازدید ۹۰°
۷,۲۲۶,۳۰۰	۲۸	۷۱۵-۰۷۵-۹۰	۷۵	
۱۳,۳۱۷,۱۹۰	۱۰	۷۱۵-۱۱۰-۹۰	۱۱۰	
۲۱,۴۵۱,۱۶۰	۶	۷۱۵-۱۲۵-۹۰	۱۲۵	
۴۰,۶۰۳,۷۳۰	۴	۷۱۵-۱۶۰-۹۰-۱۱	۱۶۰ (دریچه ۱۱۰)	(دست ساز)
۱۰۰,۰۰۴,۱۰۰	۲	۷۱۵-۲۰۰-۹۰-۱۱	۲۰۰ (دریچه ۱۱۰)	New Product (دست ساز)



برای اطمینان از نبود هرگونه نشتی و اشکال در عملکرد سیستم فاضلاب لازم است تمامی قسمت‌های این سیستم به وسیله فشار آب و با کمک سه راه بازدید آزمایش گردد. براساس مبحث شانزدهم مقررات ملی ساختمان انجام تست در هر بخش از سیستم فاضلاب باید با حداقل فشار سه متر ستون آب انجام پذیرد، با این حال در سیستم‌های پوش فیت پلی ران به دلیل کیفیت بالای اتصالات و حلقه‌های آب بند، می‌توان تست را با حداکثر ۷ متر فشار ستون آب نیز انجام داد. قالب تمامی اتصالات پوش فیت پلی ران توسط شرکت اتریشی IFW، از معتبرترین قالب سازان جهان، با دقتی در اندازه ۰.۰۱ میلی متر طراحی و ساخته شده است که این موضوع ضامن عملکرد مطمئن و پایدار سیستم پوش فیت پروتکت پلی ران می‌باشد.

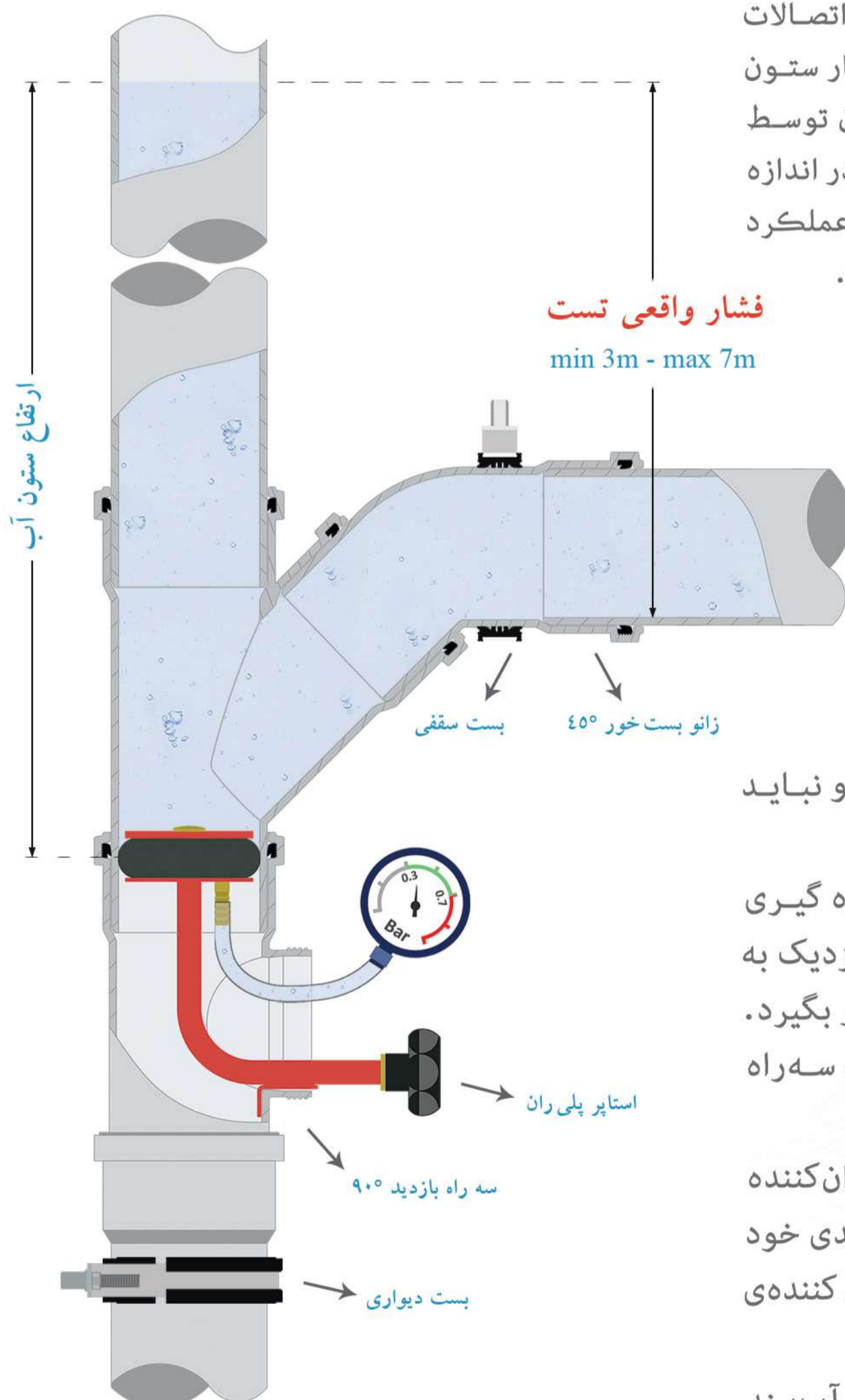

دریافت راهنمای تست سیستم فاضلاب و فرم انجام تست :

poliran.org

t.me/poliran_official

توجه :

- ◆ تست سیستم فاضلاب باید با روش آب بند انجام گردد و نباید از روش تست آب رو استفاده کرد.
- ◆ فشار تست باید با ارتفاع ستون آب از شاخه افقی اندازه گیری شود، این موضوع به ویژه در جایی که سه راه بازدید نزدیک به کف طبقه پایینی نصب شده است باید مورد توجه قرار بگیرد.
- ◆ توصیه می‌شود برای دستیابی به فشار مناسب تست، سه راه بازدید دقیقاً زیر انشعاب افقی طبقات نصب گردد.
- ◆ در سیستم پوش فیت تنها برای تسهیل کار اجرا از مواد روان کننده استفاده می‌گردد. یک سیستم استاندارد برای حفظ آب بندی خود در شرایط تست، نیازی به استفاده از هیچگونه ماده یا روان کننده‌ی ویژه‌ای ندارد.
- ◆ سیستمی که با اتکا به استفاده از مواد روان کننده ویژه آب بند می‌شود، پس از مدتی و با از بین رفتن اثر این مواد آب بندی خود را از دست خواهد داد.
- ◆ فرم مناسب پروفیل رزوه و تلورانس آن در قسمت دریچه نقش به سزایی در آب بندی و گازبندی در بلند مدت دارد.

لیست قیمت
پوش فیت
پروتکت

Telegram: @poliran_official آخرین لیست قیمت در

دریچه بازدید	قطر خارجی (میلی متر)	کد کالا	تعداد در کارتن	قیمت (ریال)
	۵۰ (دریچه ۶۳)	۷۱۶-۰۵۰-۰۰۰	۶۰	۱,۸۸۴,۸۰۰
	۷۵ (دریچه ۶۳)	۷۱۶-۰۷۵-۰۰۰	۴۰	۲,۴۲۵,۷۰۰
	۱۱۰	۷۱۶-۱۱۰-۰۰۰	۲۰	۳,۹۷۲,۵۰۰
	۱۲۵ (دریچه ۱۱۰)	۷۱۶-۱۲۵-۰۰۰	۱۴	۷,۶۲۰,۷۰۰
	۱۶۰ (دریچه ۱۱۰)	۷۱۶-۱۶۰-۰۰۰	۹	۹,۶۳۸,۹۰۰
	۲۰۰ (دریچه ۱۱۰)	۷۱۶-۲۰۰-۰۰۰	۵	۱۳,۴۳۶,۳۰۰



تبدیل	قطر خارجی (میلی متر)	کد کالا	تعداد در کارتن	قیمت (ریال)
	۴۰ / ۵۰	۷۱۳-۰۵۰-۴۰	۱۲۷	۲,۰۱۹,۹۰۰
	۵۰ / ۷۵	۷۱۳-۰۷۵-۵۰	۱۰۸	۲,۸۶۵,۴۹۰
(دست ساز)	۶۳ / ۷۵	۷۱۳-۰۷۵-۶۳	۲۴	۲,۸۷۳,۵۶۰
	۵۰ / ۱۱۰	۷۱۳-۱۱۰-۵۰	۴۰	۴,۷۳۰,۵۰۰
	۷۵ / ۱۱۰	۷۱۳-۱۱۰-۷۵	۴۰	۵,۰۱۶,۲۳۰
(دست ساز)	۹۰ / ۱۱۰	۷۱۳-۱۱۰-۹۰	۱۸	۴,۵۲۵,۶۹۰
	۱۱۰ / ۱۲۵	۷۱۳-۱۲۵-۱۱	۲۰	۷,۴۸۷,۷۱۰
	۱۲۵ / ۱۶۰	۷۱۳-۱۶۰-۱۲	۱۲	۱۳,۲۳۶,۳۰۰
(دست ساز)	۱۶۰ / ۲۰۰	۷۱۳-۲۰۰-۱۶	۱	۲۷,۰۴۵,۳۰۰



لیست قیمت پوش فیت پروتکت

تبدیل ۶۳ - ۷۵ از جنس پلی اتیلن

کاربرد : اتصال سایر سیستم های پلیمری به سیستم پوش فیت

تبدیل ۹۰ - ۱۱۰ از جنس پلی اتیلن

کاربرد : انطباق توالیت فرنگی دیواری به سیستم پوش فیت - اتصال سایر سیستم های پلیمری به سیستم پوش فیت

چهارراه ۶۷°	قطر خارجی (میلی متر)	کد کالا	تعداد در کارتن	قیمت (ریال)
	۱۱۰	۷۱۷-۱۱۰-۶۷	۶	۲۰,۱۵۷,۹۱۰



طراحی ویژه این اتصال با قابلیت اتصال دو شاخه فرعی در یک نقطه، سبب تسهیل اجرا در فضاهای محدود یا مسیرهای خاص می باشد.

کاربرد ویژه :

۱ - اتصال شاخه های افقی به رایزر در سرویس های دوقلو

۲ - اتصال دو شاخه فرعی به شاخه افقی اصلی در فضاهای دارای محدودیت

سال طراحی و ساخت : ۱۳۸۶

رابط پوش فیت	قطر خارجی (میلی متر)	کد کالا	تعداد در کارتن	قیمت (ریال)
	۴۰	۷۱۲-۰۴۰-۰۰۰	۱۲۶	۲,۲۲۵,۱۳۰
	۵۰	۷۱۲-۰۵۰-۰۰۰	۹۵	۲,۴۹۵,۶۱۰
	۷۵	۷۱۲-۰۷۵-۰۰۰	۳۰	۳,۹۶۹,۰۰۰
	۱۱۰	۷۱۲-۱۱۰-۰۰۰	۱۲	۸,۴۳۳,۴۱۰
	۱۲۵	۷۱۲-۱۲۵-۰۰۰	۱۰	۱۱,۴۷۵,۷۰۰
	۱۶۰	۷۱۲-۱۶۰-۰۰۰	۵	۱۶,۸۴۳,۷۲۰

درپوش تست پوش فیت	قطر خارجی (میلی متر)	کد کالا	تعداد در کارتن	قیمت (ریال)
	۴۰	۷۸۱-۰۴۰-۰۰۰	۵۳۶	۵۲۰,۲۶۰
	۵۰	۷۸۱-۰۵۰-۰۰۰	۳۳۶	۵۱۵,۰۴۰
	۷۵	۷۸۱-۰۷۵-۰۰۰	۱۳۰	۱,۱۰۲,۵۵۰
	۱۱۰	۷۸۱-۱۱۰-۰۰۰	۹۲	۱,۹۱۰,۱۲۰
	۱۲۵	۷۸۱-۱۲۵-۰۰۰	۵۳	۲,۳۰۹,۲۲۰
	۱۶۰	۷۸۱-۱۶۰-۰۰۰	۳۲	۴,۲۸۴,۶۳۰
	۲۰۰	۷۸۱-۲۰۰-۰۰۰	۱۷	۱۱,۵۲۸,۶۱۰

علمک	قطر خارجی (میلی متر)	کد کالا	تعداد در کارتن	قیمت (ریال)
	۵۰ - ۷۵	۷۵۵-۰۵۰-۰۰۰	۵	۳,۱۳۴,۰۰۰
	۱۱۰ - ۱۲۵	۷۵۵-۱۱۰-۰۰۰	۵	۸,۴۴۳,۸۰۰

قیمت (ریال)	تعداد در کارتن	کد کالا	قطر خارجی (میلی متر)	سیفون بازدید (فاضلاب شهری)
۳۷,۵۵۷,۶۴۰	۲	۷۵۱-۱۱۰-۰۰۰	۱۱۰	
۶۲,۸۵۵,۶۹۰	۲	۷۵۱-۱۲۵-۰۰۰	۱۲۵	
۱۳۵,۶۴۸,۵۵۰	۲	۷۵۱-۱۶۰-۰۰۰	۱۶۰	



قیمت (ریال)	تعداد در کارتن	کد کالا	قطر خارجی (میلی متر)	سیفون یک تکه
۴,۵۵۸,۰۰۰	۵	۷۵۳-۰۵۰-۰۰۰	۵۰ - ۷۵	علمک بلند
۶,۷۹۶,۷۰۰	۵	۷۵۳-۰۷۵-۰۰۰	۷۵ - ۷۵	
۱۲,۸۲۴,۴۰۰	۵	۷۵۳-۱۱۰-۰۰۰	۱۱۰ - ۱۱۰	
۱۷,۳۶۰,۷۰۰	۵	۷۵۳-۱۲۵-۱۱	۱۱۰ - ۱۲۵	



L=65cm علمک بلند
L=23cm علمک کوتاه

۳,۳۳۱,۸۰۰	۱۸	۷۵۴-۰۵۰-۰۰۰	۵۰ - ۷۵	علمک کوتاه
۵,۵۷۰,۵۰۰	۸	۷۵۴-۰۷۵-۰۰۰	۷۵ - ۷۵	
۱۴,۰۱۸,۳۰۰	۵	۷۵۴-۱۲۵-۱۱	۱۱۰ - ۱۲۵	

◆ این نوع سیفون در صورت نیاز با طول علمک سفارشی نیز تولید می گردد.

قیمت (ریال)	تعداد در کارتن	کد کالا	قطر خارجی (میلی متر)	سیفون سوکت دار
۳,۱۷۱,۶۰۰	۲۰	۷۵۹-۰۵۰-۰۰۰	۵۰	
۷,۱۵۵,۹۰۰	۹	۷۵۹-۰۷۵-۰۰۰	۷۵	
۱۹,۰۹۷,۰۰۰	۲	۷۵۹-۱۱۰-۰۰۰	۱۱۰ - ۱۲۵	



سیفون از جنس پلی اتیلن همراه با موفه پلی ران

مشکل :

با گسترش روش های جدید نصب وسایل بهداشتی و استفاده از کف خواب های پلیمری، سیفون های علمک دار قدیمی دیگر جوابگوی نیاز پروژه ها نبودند چرا که نصب این تجهیزات نیازمند استفاده از سیفون هایی دارای سوکت در قسمت ورودی بود.

راه حل پلی ران :

برای حل این مشکل پلی ران با اتکا به سال ها تجربه در طراحی و تولید سیستم فاضلابی پلی اتیلن جوشی و با استفاده از موفه پلی اتیلن، سیفون های سوکت دار را طراحی و تولید کرده است. موفه در سیستم پلی اتیلن، مانند سوکت در سیستم پوش فیت، قطعه ای است که با کمک حلقه آب بندی خود، نصب ساده تر وسایل بهداشتی دارای خروجی استاندارد را ممکن کرده است.

کاربرد ویژه :

- ۱ - مناسب برای نصب کف خواب های پلیمری
- ۲ - نصب یونیت های دندان پزشکی و تجهیزات بیمارستانی

سال طراحی و ساخت : ۱۳۸۸

از ۱۳۵۲

لیست قیمت
پوش فیت
پروتکت

Telegram: @poliran_official
آخرین لیست قیمت در

قیمت (ریال)	تعداد در کارتن	کد کالا	قطر خارجی (میلی متر)
۲۲,۶۳۴,۴۶۰	۶	۷۵۰-۰۷۵-۰۰۰	۷۵
۴۱,۴۱۶,۹۹۰	۲	۷۵۰-۱۱۰-۰۰۰	۱۱۰ - ۱۲۵

سیفون با دریچه بازدید + بست ویژه



Competitive Advantages :

سیفون با دریچه بازدید پلی‌ران امکان رفع گرفتگی‌های احتمالی، قبل یا بعد از بهره‌برداری را فراهم آورده و با طراحی منحصر به فرد و مبتکرانه خود، مشکلات شایع در نمونه‌های سنتی سیفون را مرتفع کرده است.

مشکل :

گرفتگی سیفون‌ها یکی از اصلی‌ترین مشکلاتی است که در زمان ساخت پروژه‌های ساختمانی به وجود می‌آید و معمولاً همزمان با بهره‌برداری از ساختمان خود را نشان می‌دهد. شرایط محیط کارگاه، بی‌دقتی‌ها هنگام اجرای عملیات‌های ساختمانی و ریخته شدن مصالح و نخاله‌ها درون سیستم فاضلاب باعث ایجاد گرفتگی‌های شدیدی می‌شود که رفع آنها تا پیش از ابداع سیفون با دریچه بازدید پلی‌ران کاری بسیار مشکل و پرهزینه بوده است. پیش از این سازندگان مجبور بوده‌اند با استفاده از روش‌های نادرستی مانند سیخ‌زنی با میلگرد این مشکل را برطرف کنند که غالباً منجر به آسیب دیدن سیفون و نیاز به تعویض آن می‌شد که خود نیازمند تخریب و صرف زمان و هزینه بسیار بود.

علاوه بر آن به تجربه ثابت شده است که امکان ایجاد گرفتگی‌های غیرعادی در کاربری‌های خاصی مانند بیمارستان‌ها یا هتل‌ها بسیار زیاد است که در صورت استفاده از سیفون‌های قدیمی رفع این گرفتگی‌ها بدون تخریب و تعویض سیفون عملی نمی‌باشد.

راه حل پلی‌ران:

سیفون با دریچه بازدید + بست ویژه، طراحی شده توسط واحد تحقیق و توسعه (R&D) پلی‌ران و ثبت شده در اداره کل مالکیت صنعتی ایران، با طراحی دو تکه و قابلیت باز شدن قسمت زیرین خود رفع شدیدترین گرفتگی‌ها را نیز ممکن کرده است و با توجه به طراحی خاص خود و جنس پلی‌پروپیلن استفاده شده در ساخت آن، حداقل صدای ممکن را نسبت به دیگر سیفون‌ها انتقال می‌دهد.

کاربرد ویژه :

هتل‌ها، بیمارستان‌ها، مجتمع‌های مسکونی و ...

لیست قیمت
پوش فیت
پروتکت

Telegram: @poliran_official
آخرین لیست قیمت در



ثبت اختراع در اداره کل مالکیت صنعتی به شماره ۶۹۳۳۸

سال طراحی و ساخت : ۱۳۹۲

قسمت بالایی

قسمت زیرین



تصویر برش

دارای پوشش رنگ کوره ای و مقاومت بسیار زیاد در برابر خوردگی و زنگ زدگی در قسمت بست ویژه

ویژگی‌ها

- ◆ آب‌بندی پایدار و قابل اطمینان
- ◆ قابلیت دسترسی و رفع گرفتگی‌های احتمالی
- ◆ دارای سطح مقطع یکسان در تمامی طول مسیر جریان
- ◆ دارای عمق آب هوا بند مناسب در انطباق با مقررات ملی و بین‌المللی
- ◆ تسهیل اجرا و شیب‌بندی با شیب ۸۷° خروجی، بدون نیاز به زانوی اضافی
- ◆ مناسب برای نصب کف خواب پلیمری به دلیل سوکت دار بودن ورودی سیفون
- ◆ اتصال پایدار سیفون به سازه با بهره‌گیری از بست ویژه
- ◆ دارای پوشش رنگ کوره ای و مقاومت بسیار زیاد در برابر خوردگی و زنگ زدگی در قسمت بست ویژه

مبالغ فوق با احتساب ۱۰% عوارض قانونی می‌باشد.

قیمت (ریال)	کد کالا	نام کالا	لوله و اتصالات با قطر خارجی ۲۰۰ میلی متر
۸۵,۸۸۰,۳۰۰	۷۳۱-۲۰۰-۴۵	زانو ۴۵°	(دست ساز)
۲۰۷,۹۴۳,۲۰۰	۷۱۴-۲۰۰-۴۵۰	سه راه ۴۵°	(دست ساز)
۱۶۷,۰۴۲,۲۰۰	۲۰۰-۱۶۰-۴۵۰	سه راه تبدیل ۴۵° (۲۰۰ - ۱۶۰)	(دست ساز)
۱۰۰,۰۰۴,۱۰۰	۷۱۵-۲۰۰-۹۰-۱۱	سه راه بازدید ۹۰°	New Product (دست ساز)
۲۷,۰۴۵,۳۰۰	۷۱۳-۲۰۰-۱۶	تبدیل (۲۰۰ - ۱۶۰)	(دست ساز)
۱۳,۴۳۶,۳۰۰	۷۱۶-۲۰۰-۰۰	دریچه بازدید ۲۰۰ (دریچه ۱۱۰)	
۱۱,۵۲۸,۶۱۰	۷۸۱-۲۰۰-۰۰	درپوش تست	
۳۸,۰۵۲,۳۰۰	۷۰۰-۲۰۰-۰۵	لوله یک سر سوکت (۰.۵ متری)	
۵۹,۰۷۸,۸۲۰	۷۰۰-۲۰۰-۱۰	لوله یک سر سوکت (۱ متری)	
۱۰۹,۰۹۰,۱۸۰	۷۰۰-۲۰۰-۲۰	لوله یک سر سوکت (۲ متری)	
۱۵۹,۸۵۲,۵۹۰	۷۰۰-۲۰۰-۳۰	لوله یک سر سوکت (۳ متری)	
۴۲,۲۳۷,۸۲۰	۷۰۲-۲۰۰-۰۵	لوله دو سر سوکت (۰.۵ متری)	
۷۳,۴۸۶,۶۲۰	۷۰۲-۲۰۰-۱۰	لوله دو سر سوکت (۱ متری)	
۱۳۰,۸۰۹,۲۲۰	۷۰۲-۲۰۰-۲۰	لوله دو سر سوکت (۲ متری)	
۱۹۵,۴۲۴,۸۶۰	۷۰۲-۲۰۰-۳۰	لوله دو سر سوکت (۳ متری)	



Competitive Advantages :

استفاده از لوله و اتصالات پوش فیت با قطر خارجی ۲۰۰ میلی متر در خطوط جمع آوری پروژه های بزرگ، سبب اجرای یکپارچه و همگن سیستم، پایداری و حفظ آب بندی سیستم در درازمدت و حذف مشکلات اجرا و انطباق با دیگر سیستمها خواهد شد.

مشکل :

پیش از این و با عدم دسترسی به لوله و اتصالات پوش فیت با قطر خارجی ۲۰۰ میلی متر، در خطوط جمع آوری پروژه های بزرگ و دارای حجم بالای تخلیه فاضلاب، طراح و مجری پروژه ناچار به ایجاد تغییرات در نقشه ها و یا استفاده از دیگر سیستمها در ترکیب با سیستم پوش فیت بودند. این موضوع با برهم زدن یکنواختی سیستم، سبب ایجاد مشکلاتی در اجرا و انطباق سیستمها و به خطر انداختن آب بندی می گردید.

راه حل پلی ران:

پلی ران تنها تولیدکننده لوله با قطر خارجی ۲۰۰ میلی متر پوش فیت در ایران می باشد.

مبالغ فوق با احتساب ۱۰% عوارض قانونی می باشد.

قیمت (ریال)	تعداد در بسته	کد کالا	طول (سانتی‌متر)	قطر خارجی (میلی‌متر)	لوله یک سر سوکت
۲,۷۴۵,۱۸۰	۱۸	۷۰۰-۰۴-۰۳	۳۰	۴۰	
۳,۰۲۰,۱۹۰	۱۸	۷۰۰-۰۴-۰۵	۵۰		
۴,۷۵۷,۲۹۰	۱۸	۷۰۰-۰۴-۱۰	۱۰۰		
۸,۳۴۶,۰۳۰	۱۸	۷۰۰-۰۴-۲۰	۲۰۰		
۱۲,۰۰۶,۷۶۰	۱۸	۷۰۰-۰۴-۳۰	۳۰۰		

۳,۰۷۷,۲۶۰	۱۰	۷۰۰-۰۵-۰۳	۳۰	۵۰	
۳,۴۴۲,۲۱۰	۱۰	۷۰۰-۰۵-۰۵	۵۰		
۵,۸۰۵,۵۶۰	۱۰	۷۰۰-۰۵-۱۰	۱۰۰		
۱۰,۳۶۵,۵۰۰	۱۰	۷۰۰-۰۵-۲۰	۲۰۰		
۱۵,۰۸۸,۸۶۰	۱۰	۷۰۰-۰۵-۳۰	۳۰۰		

۳,۹۵۵,۱۲۰	۱۰	۷۰۰-۰۷۵-۰۳	۳۰	۷۵	
۵,۳۶۳,۰۸۰	۱۰	۷۰۰-۰۷۵-۰۵	۵۰		
۹,۰۱۳,۷۵۰	۱۰	۷۰۰-۰۷۵-۱۰	۱۰۰		
۱۶,۸۸۴,۰۲۰	۱۰	۷۰۰-۰۷۵-۲۰	۲۰۰		
۲۴,۱۸۷,۷۷۰	۱۰	۷۰۰-۰۷۵-۳۰	۳۰۰		

۷,۴۰۶,۸۳۰	۶	۷۰۰-۱۱۰-۰۳	۳۰	۱۱۰	
۱۰,۶۷۳,۹۶۰	۶	۷۰۰-۱۱۰-۰۵	۵۰		
۱۷,۴۵۵,۷۸۰	۶	۷۰۰-۱۱۰-۱۰	۱۰۰		
۳۴,۶۳۶,۳۹۰	۶	۷۰۰-۱۱۰-۲۰	۲۰۰		
۴۶,۳۹۳,۹۵۰	۶	۷۰۰-۱۱۰-۳۰	۳۰۰		



POLIRAN

از ۱۳۵۲

لیست قیمت
پوش فیت
پروتکت

Telegram: @poliran_official
آخرین لیست قیمت در

قیمت (ریال)	تعداد در بسته	کد کالا	طول (سانتی‌متر)	قطر خارجی (میلی‌متر)	لوله یک سر سوکت
۹,۷۳۹,۹۸۰	۴	۷۰۰-۱۲۵-۰۳	۳۰	۱۲۵	
۱۳,۹۲۱,۴۶۰	۴	۷۰۰-۱۲۵-۰۵	۵۰		
۲۴,۸۰۵,۴۶۰	۴	۷۰۰-۱۲۵-۱۰	۱۰۰		
۴۶,۲۸۱,۴۳۰	۴	۷۰۰-۱۲۵-۲۰	۲۰۰		
۶۰,۱۹۴,۴۵۰	۴	۷۰۰-۱۲۵-۳۰	۳۰۰		

۱۵,۰۷۶,۶۹۰	۲	۷۰۰-۱۶۰-۰۳	۳۰	۱۶۰	
۲۱,۴۸۴,۱۷۰	۲	۷۰۰-۱۶۰-۰۵	۵۰		
۳۹,۵۶۴,۴۲۰	۲	۷۰۰-۱۶۰-۱۰	۱۰۰		
۷۲,۱۹۳,۶۴۰	۲	۷۰۰-۱۶۰-۲۰	۲۰۰		
۱۰۶,۳۰۴,۷۳۰	۲	۷۰۰-۱۶۰-۳۰	۳۰۰		

۳۸,۰۵۲,۳۰۰	۲	۷۰۰-۲۰۰-۰۵	۵۰	۲۰۰	
۵۹,۰۷۸,۸۲۰	۲	۷۰۰-۲۰۰-۱۰	۱۰۰		
۱۰۹,۰۹۰,۱۸۰	۲	۷۰۰-۲۰۰-۲۰	۲۰۰		
۱۵۹,۸۵۲,۵۹۰	۲	۷۰۰-۲۰۰-۳۰	۳۰۰		



از ۱۳۵۲

لیست قیمت
پوش فیت
پروتکت

- ◆ امکان تولید لوله‌ها در شاخه‌های ۵ متری به صورت سفارشی وجود دارد.
- ◆ پلی‌ران تنها تولیدکننده لوله پوش فیت با قطر خارجی ۲۰۰ میلی‌متر در ایران

Telegram: @poliran_official
آخرین لیست قیمت در

لوله دو سر سوکت

قیمت (ریال)	تعداد در بسته	کد کالا	طول (سانتی متر)	قطر خارجی (میلی متر)
۳,۴۴۹,۵۳۰	۱۸	۷۰۲-۰۴۰-۰۵	۵۰	۴۰
۵,۷۱۸,۳۱۰	۱۸	۷۰۲-۰۴۰-۱۰	۱۰۰	
۹,۱۸۶,۹۹۰	۱۸	۷۰۲-۰۴۰-۲۰	۲۰۰	
۱۳,۰۲۱,۲۶۰	۱۸	۷۰۲-۰۴۰-۳۰	۳۰۰	

۴,۴۹۳,۸۹۰	۱۰	۷۰۲-۰۵۰-۰۵	۵۰	۵۰
۶,۲۷۲,۱۱۰	۱۰	۷۰۲-۰۵۰-۱۰	۱۰۰	
۱۱,۱۹۰,۰۱۰	۱۰	۷۰۲-۰۵۰-۲۰	۲۰۰	
۱۵,۴۶۲,۵۵۰	۱۰	۷۰۲-۰۵۰-۳۰	۳۰۰	

۶,۲۳۹,۸۱۰	۱۰	۷۰۲-۰۷۵-۰۵	۵۰	۷۵
۱۰,۰۵۷,۶۶۰	۱۰	۷۰۲-۰۷۵-۱۰	۱۰۰	
۱۷,۵۷۹,۳۱۰	۱۰	۷۰۲-۰۷۵-۲۰	۲۰۰	
۲۴,۱۸۸,۶۷۰	۱۰	۷۰۲-۰۷۵-۳۰	۳۰۰	

۱۲,۵۲۷,۹۳۰	۶	۷۰۲-۱۱۰-۰۵	۵۰	۱۱۰
۲۰,۳۰۹,۱۷۰	۶	۷۰۲-۱۱۰-۱۰	۱۰۰	
۳۵,۶۴۸,۴۹۰	۶	۷۰۲-۱۱۰-۲۰	۲۰۰	
۴۸,۰۰۷,۰۲۰	۶	۷۰۲-۱۱۰-۳۰	۳۰۰	



لیست قیمت
پوش فیت
پروتکت

Telegram: @poliran_official
آخرین لیست قیمت در

تولید لوله‌های دو سر سوکت با ابتکاری از پلی‌ران و برای اولین بار در دنیا، با فراهم کردن دو لوله در یک شاخه، میزان هدررفت لوله در پروژه‌ها را به حداقل ممکن کاهش داد.

مشکل:

پیش از تولید لوله‌های دو سر سوکت و زمانی که تنها لوله‌های یک سر سوکت در دسترس بودند، زمانی که طولی کمتر از طول شاخه‌های استاندارد مورد نیاز بود، پس از برش لوله قسمت اضافی آن عملاً بدون استفاده باقی می‌ماند.

راه حل پلی‌ران:

با ابداع لوله‌های دو سر سوکت، در هر یک شاخه از لوله عملاً دو لوله در اختیار مجری قرار گرفت که پس از بریدن طول مورد نیاز از آن، قسمت باقی مانده به دلیل داشتن سوکت قابل استفاده بود. این ابتکار میزان هدررفت و دور ریز لوله‌ها را به صورت چشمگیری کاهش داد، تا حدی که امروزه برخی شرکت‌های مطرح اروپایی نیز با الگوبرداری از پلی‌ران لوله‌های خود را به صورت دو سر سوکت نیز تولید می‌کنند.

سال طراحی و ساخت: ۱۳۸۵

لوله دو سر سوکت

قیمت (ریال)	تعداد در بسته	کد کالا	طول (سانتی‌متر)	قطر خارجی (میلی‌متر)
۱۶,۴۲۸,۲۵۰	۴	۷۰۲-۱۲۵-۰۵	۵۰	۱۲۵
۲۶,۶۱۷,۲۴۰	۴	۷۰۲-۱۲۵-۱۰	۱۰۰	
۴۷,۴۴۱,۴۰۰	۴	۷۰۲-۱۲۵-۲۰	۲۰۰	
۶۶,۳۱۲,۳۸۰	۴	۷۰۲-۱۲۵-۳۰	۳۰۰	

۲۶,۳۶۹,۳۴۰	۲	۷۰۲-۱۶۰-۰۵	۵۰	۱۶۰
۴۳,۱۲۰,۹۸۰	۲	۷۰۲-۱۶۰-۱۰	۱۰۰	
۷۴,۸۸۶,۸۹۰	۲	۷۰۲-۱۶۰-۲۰	۲۰۰	
۱۱۱,۲۸۵,۱۲۰	۲	۷۰۲-۱۶۰-۳۰	۳۰۰	

۴۲,۲۳۷,۸۲۰	۲	۷۰۲-۲۰۰-۰۵	۵۰	۲۰۰
۷۳,۴۸۶,۶۲۰	۲	۷۰۲-۲۰۰-۱۰	۱۰۰	
۱۳۰,۸۰۹,۲۲۰	۲	۷۰۲-۲۰۰-۲۰	۲۰۰	
۱۹۵,۴۲۴,۸۶۰	۲	۷۰۲-۲۰۰-۳۰	۳۰۰	



♦ پلی‌ران تنها تولیدکننده لوله پوش فیت با قطر خارجی ۲۰۰ میلی‌متر در ایران

لیست قیمت
پوش فیت
پروتکت

تولید لوله‌های دو سر سوکت با ابتکاری از پلی‌ران و برای اولین بار در دنیا، با فراهم کردن دو لوله در یک شاخه، میزان هدررفت لوله در پروژه‌ها را به حداقل ممکن کاهش داد.

مشکل :

پیش از تولید لوله‌های دو سر سوکت و زمانی که تنها لوله‌های یک سر سوکت‌دار در دسترس بودند، زمانی که طولی کمتر از طول شاخه‌های استاندارد مورد نیاز بود، پس از برش لوله قسمت اضافی آن عملاً بدون استفاده باقی می‌ماند.

راه حل پلی‌ران:

با ابداع لوله‌های دو سر سوکت، در هر یک شاخه از لوله عملاً دو لوله در اختیار مجری قرار گرفت که پس از بریدن طول مورد نیاز از آن، قسمت باقی مانده به دلیل داشتن سوکت قابل استفاده بود. این ابتکار میزان هدررفت و دور ریز لوله‌ها را به صورت چشمگیری کاهش داد، تا حدی که امروزه برخی شرکت‌های مطرح اروپایی نیز با الگوبرداری از پلی‌ران لوله‌های خود را به صورت دو سر سوکت نیز تولید می‌کنند.

سال طراحی و ساخت : ۱۳۸۵

قیمت (ریال)	کد کالا	قطر خارجی (میلی متر)	عصائی پشت بام
۲,۹۴۹,۸۰۰	۷۵۶-۰۵۰-۰۰۰	۵۰	
۶,۲۱۸,۲۰۰	۷۵۶-۰۷۵-۰۰۰	۷۵	
۱۳,۶۶۷,۳۰۰	۷۵۶-۱۱۰-۰۰۰	۱۱۰	
۱۹,۴۰۱,۰۰۰	۷۵۶-۱۲۵-۰۰۰	۱۲۵	
۳۳,۰۴۲,۷۰۰	۷۵۶-۱۶۰-۰۰۰	۱۶۰	



قیمت (ریال)	تعداد در کارتن	کد کالا	نوع	کف شور سیفون دار
-------------	----------------	---------	-----	------------------

۷,۱۹۲,۵۱۰	۴۸	۷۷۰-۰۵۰-۱۰	کرم یا طوسی	
۱۲,۲۸۴,۵۰۰	۴۸	۷۷۱-۰۵۰-۱۰	آب کاری کروم	



خروجی عمودی



۷,۷۷۰,۸۸۰	۵۵	۷۷۲-۰۵۰-۱۰	کرم یا طوسی	
۱۲,۲۸۴,۵۰۰	۵۵	۷۷۳-۰۵۰-۱۰	آب کاری کروم	



خروجی افقی



- ◆ کف شور سیفون دار از جنس ABS و با ابعاد صفحه 10 x 10 cm
- ◆ مناسب برای اجرا در فضاهای دارای محدودیت ارتفاعی
- ◆ سال طراحی و ساخت: ۱۳۸۶

قیمت (ریال)	کد کالا	قطر خارجی (میلی متر)	بوگیر
۱,۷۶۷,۱۷۰	۷۶۰-۰۵۰-۰۰۰	۵۰	

Competitive Advantages :

رابط لاستیکی با طراحی ویژه دارای دو لبه داخلی جهت اتصال خروجی لوازم بهداشتی با لوله های با قطر خارجی ۲۵، ۳۲ و یا ۴۰ میلی متری به لوله پوش فیت با قطر خارجی ۵۰ میلی متر و جلوگیری از نفوذ بو و ورود حشرات به فضای داخلی.

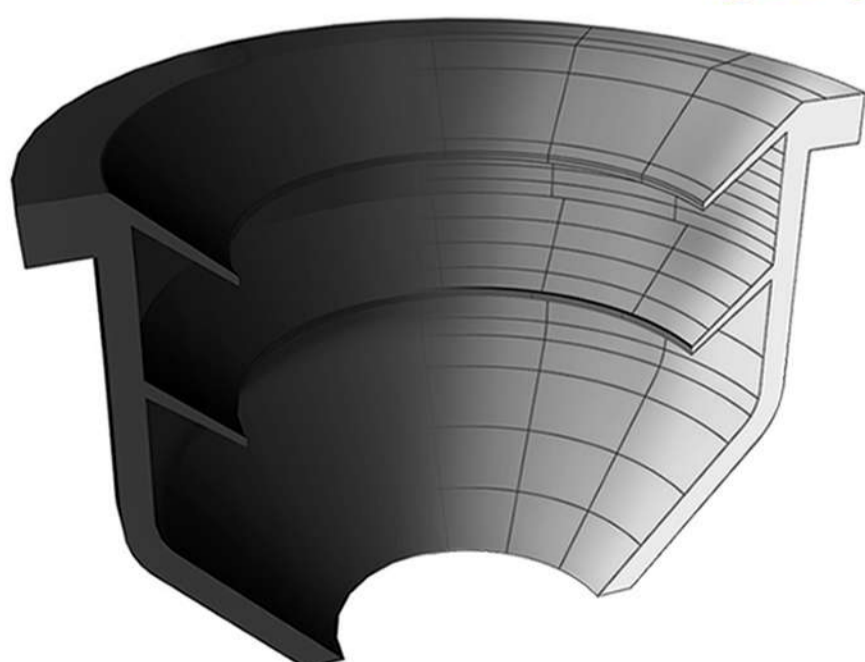

کاربرد ویژه :

اتصال خروجی سینک ، روشویی ، ماشین لباسشویی یا ظرفشویی و ... به سیستم پوش فیت



بست پایدار Poliran RC

قیمت (ریال)	تعداد در کارتن	کد کالا	قطر داخلی (میلی متر)
۳,۱۴۵,۲۵۰	۶۳	۰۸۶-۰۵۰-۰۳	۵۰
۳,۵۷۱,۸۱۰	۴۴	۰۸۶-۰۶۳-۰۳	۶۳
۴,۰۶۵,۷۵۰	۴۰	۰۸۶-۰۷۵-۰۳	۷۵
۴,۶۷۳,۷۶۰	۳۰	۰۸۶-۰۹۰-۰۳	۹۰
۶,۷۵۲,۵۶۰	۲۸	۰۸۶-۱۱۰-۰۳	۱۱۰
۸,۱۹۴,۵۳۰	۲۳	۰۸۶-۱۲۵-۰۳	۱۲۵
۱۱,۷۸۱,۳۵۰	۱۴	۰۸۶-۱۶۰-۰۳	۱۶۰



دیواری



۳,۶۷۷,۵۹۰	۶۰	۰۸۶-۰۵۰-۰۴	۵۰
۳,۹۷۸,۶۰۰	۴۴	۰۸۶-۰۶۳-۰۴	۶۳
۴,۶۳۸,۶۰۰	۳۰	۰۸۶-۰۷۵-۰۴	۷۵
۵,۰۶۳,۴۰۰	۲۸	۰۸۶-۰۹۰-۰۴	۹۰
۷,۶۰۷,۱۷۰	۲۴	۰۸۶-۱۱۰-۰۴	۱۱۰
۹,۳۲۱,۷۳۰	۲۲	۰۸۶-۱۲۵-۰۴	۱۲۵
۱۳,۲۴۰,۶۱۰	۱۴	۰۸۶-۱۶۰-۰۴	۱۶۰



سقفی جوشی



از ۱۳۵۲

لیست قیمت پوش فیت پروتکت

Competitive Advantages :

طراحی ویژه بست‌های پایدار با دو نیم حلقه نامساوی موجب استقرار بهتر لوله و اتصالات و جلوگیری از ایجاد هرگونه دوپه‌نی در لوله‌ها می‌گردد. همچنین لاستیک به کار رفته در بست با طراحی منحصر به فرد خود بین لوله و دیوار یا سقف قرار می‌گیرد و با جذب ارتعاشات ناشی از عبور جریان مانع انتقال صدای سیستم فاضلاب به محیط داخلی می‌گردد.

ویژگی‌ها :

- کاهش چشمگیر میزان انتقال صدای سازه‌برد به گواهی موسسه فرانهورفر آلمان
- طراحی دقیق شکل لاستیک که بدون استفاده از چسب روی بست قرار می‌گیرد و در اثر انبساط و انقباض لوله‌ها از جای خود خارج نمی‌شود
- ساخته شده از ورق فولاد گالوانیزه و مقاوم در برابر خوردگی و زنگ زدگی
- تایید عملکرد بی‌نظیر در کاهش انتقال صدا توسط موسسه فرانهورفر آلمان
- سرعت و سهولت در نصب بدون نیاز به آچار، با استفاده از مهره فلنجی آج‌دار
- ارائه شده در ۴ مدل دیواری، جوشی، آویز و قابل تنظیم متناسب با روش اجرا
- مناسب برای دیگر سیستم‌های فاضلابی پلیمری یا فلزی

نیم حلقه بالایی



نیم حلقه پایینی



حالت بسته

استقرار کامل لاستیک روی بست و مهار مناسب لوله با حداقل سطح تماس

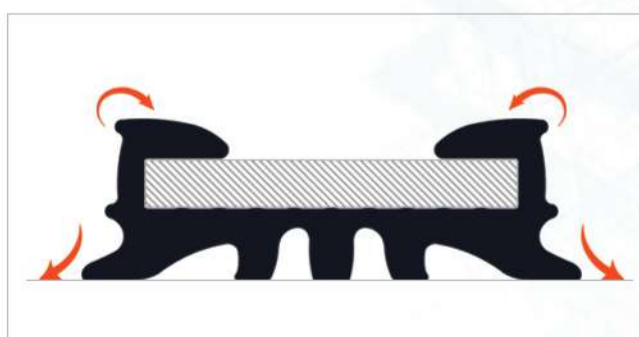

حالت باز

طراحی ویژه سطح مقطع لاستیک و نحوه قرارگیری آن روی بدنه فلزی بست

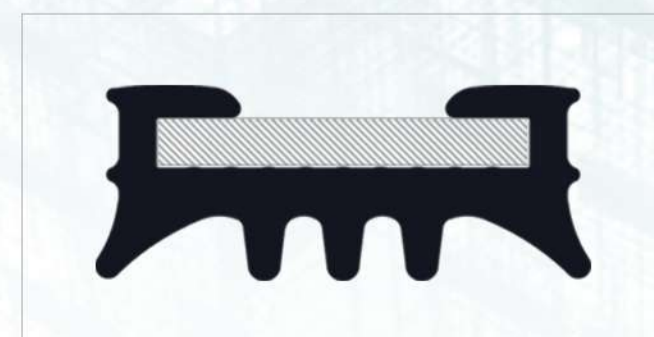

مبالغ فوق با احتساب ۱۰٪ عوارض قانونی می‌باشد.



بست پایدار RC Poliran

قیمت (ریال)	تعداد در کارتن	کد کالا	قطر داخلی (میلی متر)
۳,۴۴۸,۳۹۰	۵۶	۰۸۶-۰۵۰-۰۰۵	۵۰
۳,۹۰۰,۳۲۰	۳۲	۰۸۶-۰۶۳-۰۰۵	۶۳
۴,۲۵۲,۲۸۰	۳۲	۰۸۶-۰۷۵-۰۰۵	۷۵
۴,۹۱۶,۶۹۰	۲۲	۰۸۶-۰۹۰-۰۰۵	۹۰
۷,۰۱۷,۶۰۰	۲۴	۰۸۶-۱۱۰-۰۰۵	۱۱۰
۸,۶۰۱,۲۰۰	۲۰	۰۸۶-۱۲۵-۰۰۵	۱۲۵
۱۱,۸۷۷,۵۷۰	۱۴	۰۸۶-۱۶۰-۰۰۵	۱۶۰



سقفی قابل تنظیم



۳,۵۶۸,۳۹۰	۶۳	۰۸۶-۰۵۰-۰۰۶	۵۰
۴,۰۶۲,۳۷۰	۴۲	۰۸۶-۰۶۳-۰۰۶	۶۳
۴,۴۶۴,۰۴۰	۳۸	۰۸۶-۰۷۵-۰۰۶	۷۵
۵,۰۳۶,۷۹۰	۲۸	۰۸۶-۰۹۰-۰۰۶	۹۰
۷,۴۰۷,۲۷۰	۲۵	۰۸۶-۱۱۰-۰۰۶	۱۱۰
۸,۹۶۲,۲۱۰	۲۱	۰۸۶-۱۲۵-۰۰۶	۱۲۵
۱۲,۱۶۳,۲۸۰	۱۴	۰۸۶-۱۶۰-۰۰۶	۱۶۰



سقفی آویز



از ۱۳۵۲

لیست قیمت پوش فیت پروتکت

Competitive Advantages :

طراحی ویژه بست‌های پایدار با دو نیم حلقه نامساوی موجب استقرار بهتر لوله و اتصالات و جلوگیری از ایجاد هرگونه دوپه‌نی در لوله‌ها می‌گردد. همچنین لاستیک به کار رفته در بست با طراحی منحصر به فرد خود بین لوله و دیوار یا سقف قرار می‌گیرد و با جذب ارتعاشات ناشی از عبور جریان مانع انتقال صدای سیستم فاضلاب به محیط داخلی می‌گردد.



بست پایدار پلی‌ران مدل Ultra-P

مقاومت چشمگیر در برابر خوردگی و زنگ زدگی

بست پایدار مدل Ultra-P با مقاومتی بسیار بیشتر در برابر خوردگی و زنگ زدگی، محصول جدید پلی‌ران است که به طور ویژه برای استفاده در محیط‌های با رطوبت بالا مانند مناطق شمالی و جنوبی کشور، استخرها، مجموعه‌های ورزشی و... و همچنین محیط‌های با میزان خوردگی بالا مانند پروژه‌های صنعتی و آزمایشگاهی ارائه می‌گردد.

ویژگی‌ها :

- ♦ دارای پوشش رنگ کوره ای
- ♦ مناسب برای شرایط محیطی و آب و هوایی C1 تا C4 بر اساس استانداردهای ISO 12944-2 و EN 14713
- ♦ عملکرد عالی در ۱۰۰۰ ساعت تست پاشش نمک (Salt Spray) بر اساس استاندارد ASTM B117-18 بدون زنگ‌زدگی
- ♦ مقاومت بهتر در برابر خوردگی نسبت به آبکاری گالوانیزه گرم
- ♦ قابلیت استفاده در خارج از ساختمان و فضای آزاد
- ♦ بهترین انتخاب برای مناطق شمالی و جنوبی کشور، محیط‌های صنعتی، آزمایشگاهی، استخرها و مجموعه‌های ورزشی و...

برای دریافت اطلاعات بیشتر در مورد بست‌های مدل Ultra-P با دفتر مرکزی پلی‌ران تماس بگیرید.

مبالغ فوق با احتساب ۱۰% عوارض قانونی می‌باشد.

قیمت (ریال)	تعداد در کارتن	کد کالا	قطر داخلی (میلی متر)	بست روکش دار
۲,۱۷۴,۶۵۰	۱۰۶	۰۸۶-۰۵۰-۰۰۰	۵۰	 دیواری
۲,۶۹۲,۱۵۰	۸۰	۰۸۶-۰۶۳-۰۰۰	۶۳	
۳,۲۹۸,۲۰۰	۶۸	۰۸۶-۰۷۵-۰۰۰	۷۵	
۳,۶۹۸,۴۰۰	۶۴	۰۸۶-۰۹۰-۰۰۰	۹۰	
۴,۳۹۳,۰۰۰	۳۰	۰۸۶-۱۱۰-۰۰۰	۱۱۰	
۵,۵۳۸,۴۰۰	۲۲	۰۸۶-۱۲۵-۰۰۰	۱۲۵	
۶,۴۹۵,۲۰۰	۲۰	۰۸۶-۱۶۰-۰۰۰	۱۶۰	
۱۳,۸۵۴,۰۵۰	۸	۰۸۶-۲۰۰-۰۰۰	۲۰۰	
۱۵,۶۷۱,۰۵۰	۴	۰۸۶-۲۵۰-۰۰۰	۲۵۰	
۱,۵۲۷,۲۰۰	۱۶۰	۰۸۶-۰۴۰-۰۰۱	۴۰	 سقفی جوشی
۲,۲۲۷,۵۵۰	۱۰۵	۰۸۶-۰۵۰-۰۰۱	۵۰	
۲,۸۵۰,۸۵۰	۸۰	۰۸۶-۰۶۳-۰۰۱	۶۳	
۳,۵۱۳,۲۵۰	۷۰	۰۸۶-۰۷۵-۰۰۱	۷۵	
۳,۸۲۱,۴۵۰	۶۴	۰۸۶-۰۹۰-۰۰۱	۹۰	
۴,۴۷۳,۵۰۰	۳۵	۰۸۶-۱۱۰-۰۰۱	۱۱۰	
۵,۸۱۵,۵۵۰	۲۳	۰۸۶-۱۲۵-۰۰۱	۱۲۵	
۶,۷۸۲,۷۰۰	۱۰	۰۸۶-۱۶۰-۰۰۱	۱۶۰	
۲,۴۴۷,۲۰۰	۷۰	۰۸۶-۰۵۰-۰۰۲	۵۰	
۲,۹۷۱,۶۰۰	۶۴	۰۸۶-۰۶۳-۰۰۲	۶۳	
۳,۶۳۴,۰۰۰	۴۲	۰۸۶-۰۷۵-۰۰۲	۷۵	
۳,۹۰۸,۸۵۰	۴۸	۰۸۶-۰۹۰-۰۰۲	۹۰	
۴,۶۰۹,۲۰۰	۲۷	۰۸۶-۱۱۰-۰۰۲	۱۱۰	
۵,۹۱۹,۰۵۰	۱۳	۰۸۶-۱۲۵-۰۰۲	۱۲۵	
۷,۰۰۸,۱۰۰	۹	۰۸۶-۱۶۰-۰۰۲	۱۶۰	
۱۳,۹۹۴,۳۵۰	۷	۰۸۶-۲۰۰-۰۰۲	۲۰۰	
۱۶,۴۱۱,۶۵۰	۳	۰۸۶-۲۵۰-۰۰۲	۲۵۰	

- ◆ دارای روکش ویژه از جنس PVC که سبب جلوگیری از تماس مستقیم لوله‌ها با فولاد و ایجاد هرگونه خط و خش و آسیب روی آنها می‌گردد.
- ◆ روکش PVC ویژه به کار رفته، تقویت شده با تیتانیوم دی اکسید، دارای استحکام و طول عمری بالا و مقاومت مناسب در برابر مواد شیمیایی مختلف می‌باشد.
- ◆ ساخته شده از ورق فولاد گالوانیزه و مقاوم در برابر خوردگی و زنگ زدگی.

مبالغ فوق با احتساب ۱۰% عوارض قانونی می‌باشد.



قیمت (ریال)	کد کالا	قطر (میلی متر)	نام محصول	ابزار
۸۵,۹۲۰,۰۰۰	۴۰۱-۱۶۰-۴۰	۴۰-۲۰۰	کونیک کن	

♦ کاربرد: ایجاد پخ روی لوله های بریده شده

۴۲,۲۴۰,۰۰۰	۴۱۵-۰۷۵-۰۰	۷۵	استاپر ۹۰ درجه
۵۱,۱۴۴,۰۰۰	۴۱۵-۰۹۰-۰۰	۹۰	
۵۶,۲۸۰,۰۰۰	۴۱۵-۱۱۰-۰۱	۱۱۰	
۶۶,۴۸۰,۰۰۰	۴۲۵-۱۲۵-۹۰	۱۲۵	

♦ کاربرد: جداسازی و ایزوله کردن یک بخش از سیستم جهت انجام تست آب بند

♦ طراحی شده در تطابق با سه راه بازدید ۹۰ درجه پلی ران

۱۵۶,۰۰۰,۰۰۰	۴۳۵-۱۶۰-۰۱	۱۶۰	استاپر ۴۵ درجه
-------------	------------	-----	----------------

♦ کاربرد: جداسازی و ایزوله کردن یک بخش از سیستم جهت انجام تست آب بند

♦ طراحی شده در تطابق با سه راه بازدید از ترکیب سه راه ۴۵ درجه و دریچه بازدید

سایز ۱۶۰ میلی متر پلی ران

قیمت (ریال)	تعداد در بسته	کد کالا	حجم (سی سی)	اسپری روان کننده
۴,۹۱۲,۰۷۰	۱۲	۶۰۵-۱۰۰-۰۰	۳۰۰	

این محصول با ایجاد لغزندگی مناسب، سبب سهولت در اجرا و نصب انواع لوله و اتصالات فاضلابی و آبرسانی که دارای حلقه آب بندی هستند از جمله سیستم های پوش فیت، پرس و ... می گردد

ویژگی ها :

- ♦ سهولت در استفاده به دلیل طراحی و تولید به صورت اسپری
- ♦ ایجاد لغزندگی مناسب جهت اتصال سیستم های پوش فیت
- ♦ عدم بیرون زدگی لوله و اتصالات در زمان تست آب بند به دلیل حل شدن مایع روان کننده در آب
- ♦ عدم دخالت در آب بند کردن سیستم هنگام تست
- ♦ سازگار با انواع مواد لاستیکی، پلیمری و فلزی
- ♦ سازگار با انواع حلقه های آب بندی
- ♦ سازگار با پوست دست به دلیل وجود گلیسیرین در مایع روان کننده
- ♦ استفاده بهینه از محلول با کمترین اتلاف
- ♦ عدم نیاز به تماس دست برای پخش محلول بر روی لوله





قیمت (ریال)	کد کالا	قطر (میلی متر)	نام محصول	ابزار
۴۷۵,۲۰۰,۰۰۰	۵۰۰-۱۲۵-۴۰	۴۰ - ۱۲۵	لوله‌بر چند منظوره	
۵۳۲,۸۰۰,۰۰۰	۴۵۰-۱۶۰-۴۰	۴۰ - ۱۶۰		

- ◆ لوله‌بر چندمنظوره ابزاری ویژه است که پس از بررسی و نظرسنجی‌های مستمر در بخش نصب و اجراء، برای اولین بار توسط واحد تحقیق و توسعه (R&D) پلیران طراحی و به بازار ارائه گردیده است.
- ◆ این ابزار با فراهم کردن امکان برش و پخ کردن همزمان لوله‌ها موجب تسهیل و افزایش سرعت کار اجرا می‌گردد.
- ◆ همراه این لوله‌بر یک جعبه ابزار نیز ارائه می‌گردد که درون آن یاتاقان‌های سایزهای مختلف، یک عدد متر، ست آچار آلن، آچار یک سر تخت یک سر رینگ و دفترچه راهنمای استفاده از لوله‌بر قرار دارد.
- ◆ قطعات یدکی لوله‌بر چندمنظوره به صورت جداگانه نیز قابل ارائه می‌باشد.

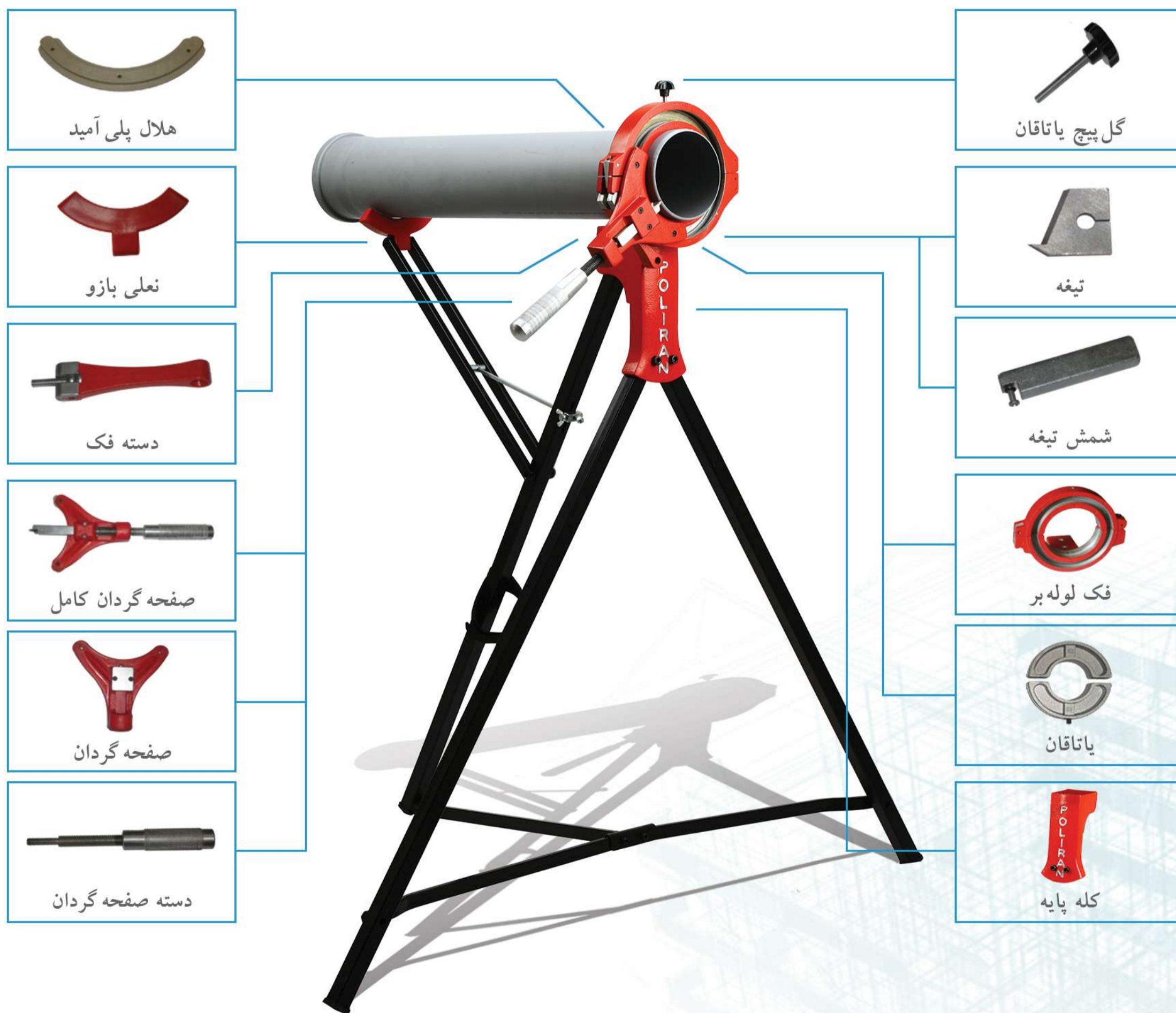

- هلال پلی آمید
- نعلی بازو
- دسته فک
- صفحه گردان کامل
- صفحه گردان
- دسته صفحه گردان

- گل بیج یاتاقان
- تیغه
- شمش تیغه
- فک لوله‌بر
- یاتاقان
- کله پایه

POLIRAN

Protect

تهران، میدان آرژانتین، خیابان
زاگرس، پلاک ۱۷، ساختمان پلیران
کد پستی: ۱۵۱۶۶۴۳۳۱۱
تلفن: (۳۰ شماره) ۸۸۶۴۸۸۰۰
فکس: ۳۶ - ۸۸۶۴۸۸۳۴
ایمیل: info@poliran.org
www.poliran.org

ما را در فضای
مجازی دنبال
کنید

